

Дизайн-проект  
сувенирной продукции  
для компании АртСтомус  
A2 ROCK

Выполнила Ситанова Д.К. группа 1-АД-3

# Анализ рынка



# Создание эскизов

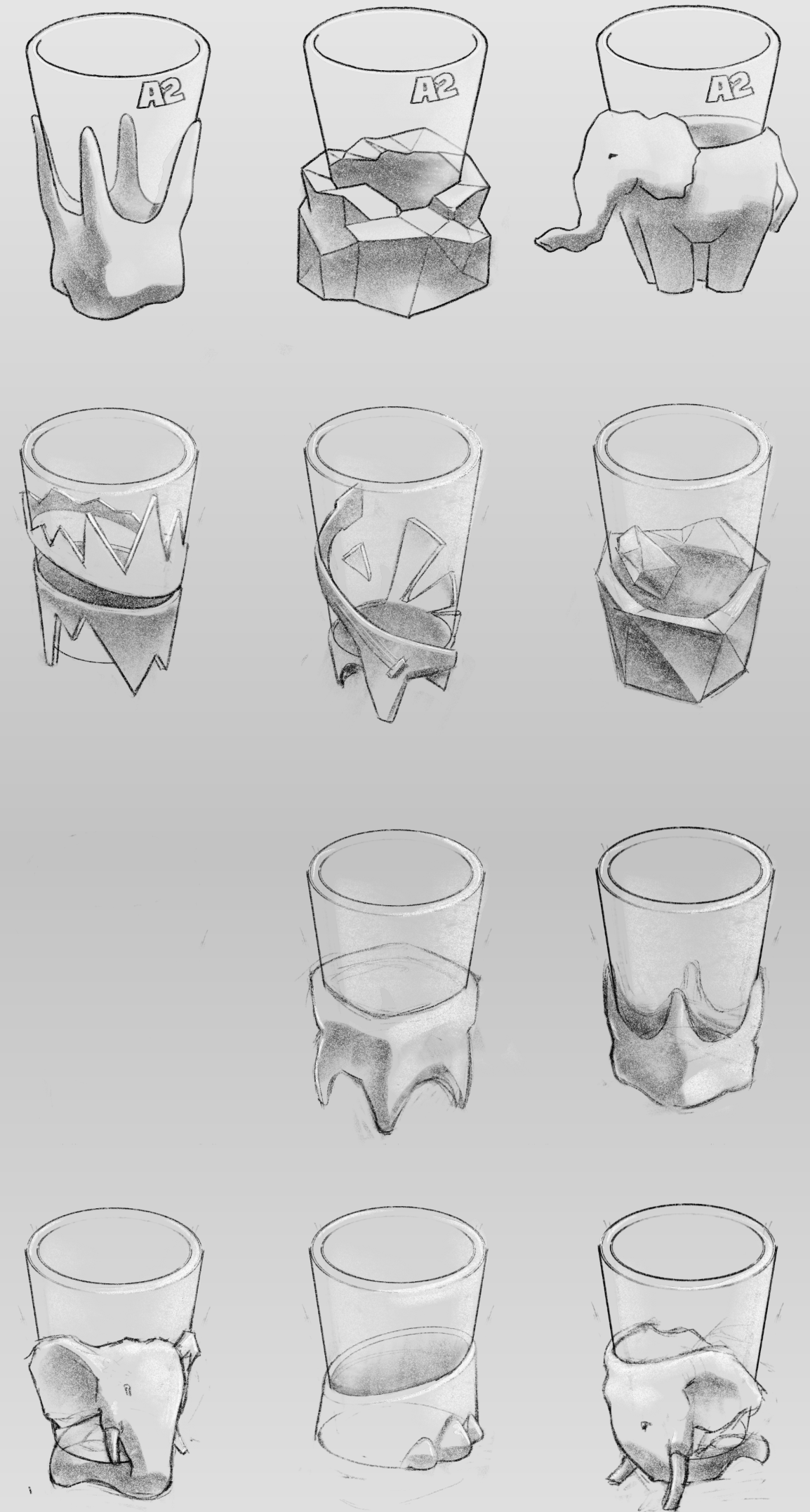
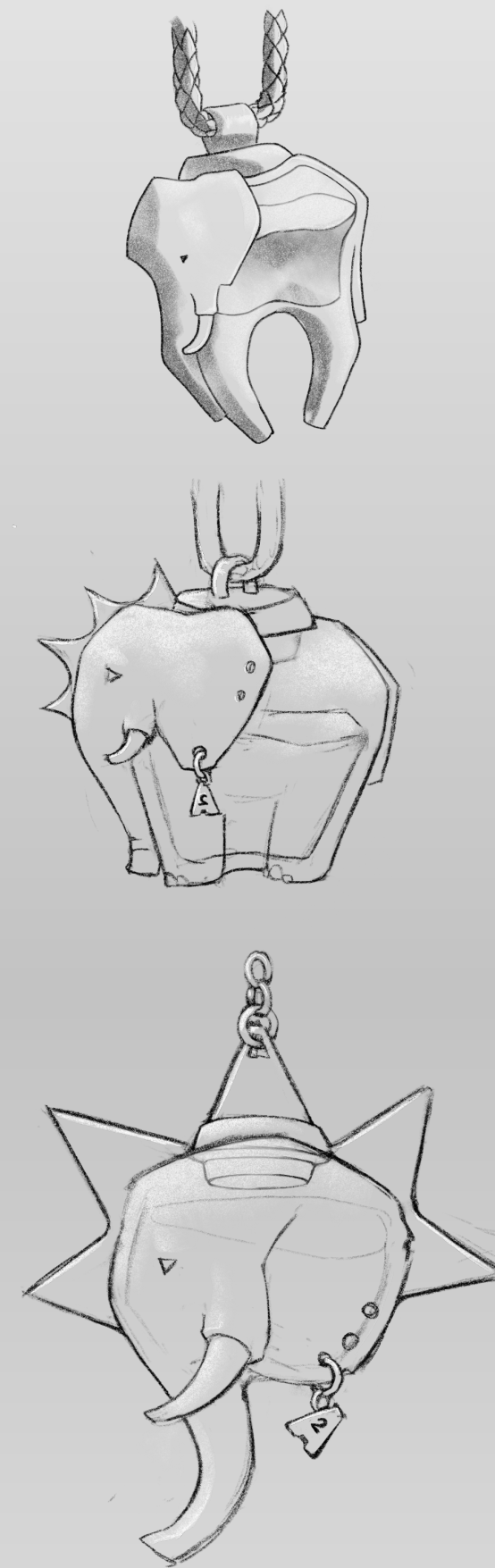
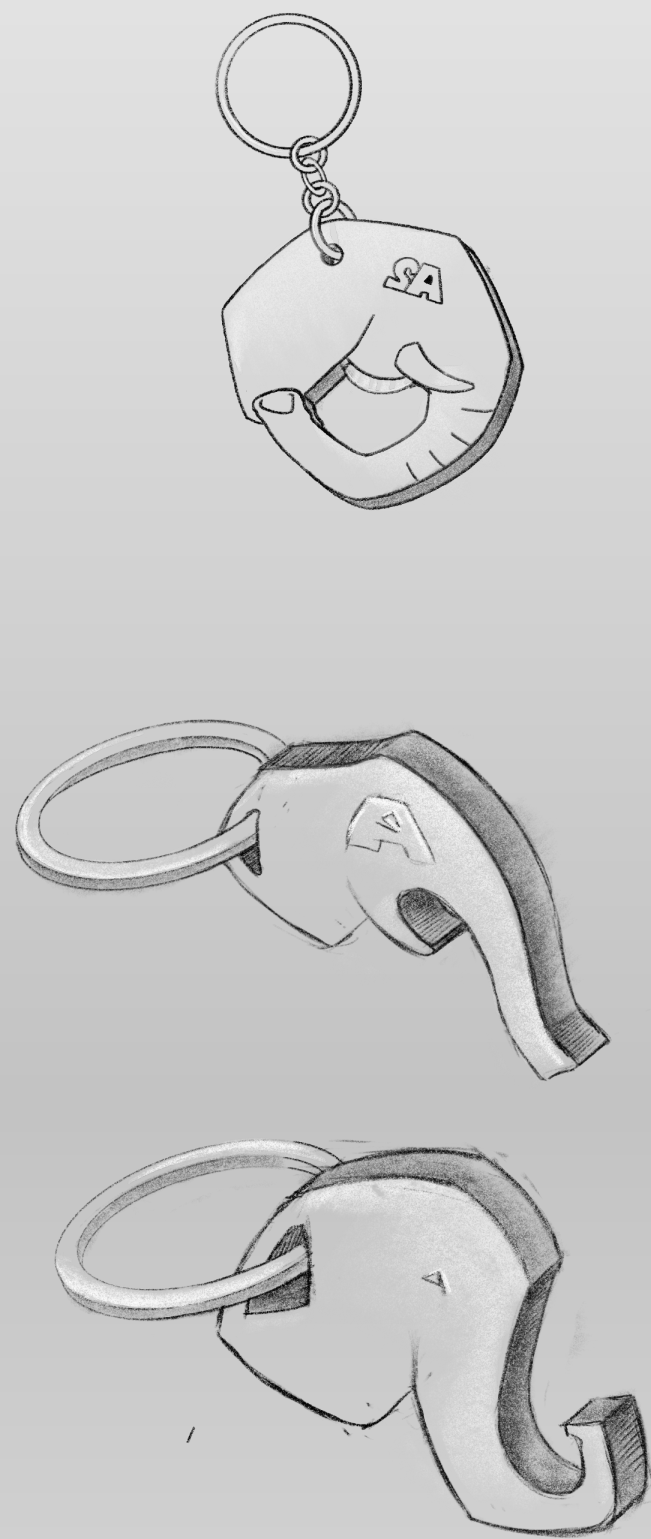
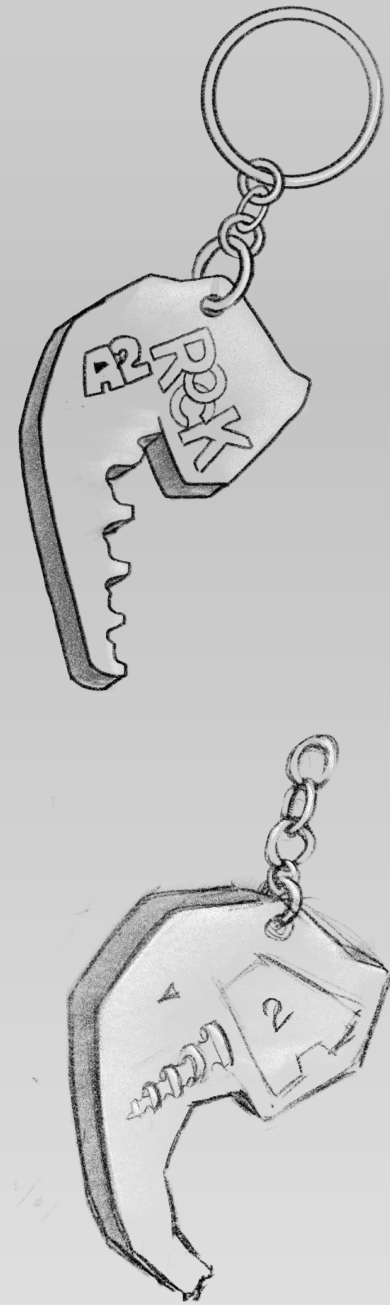
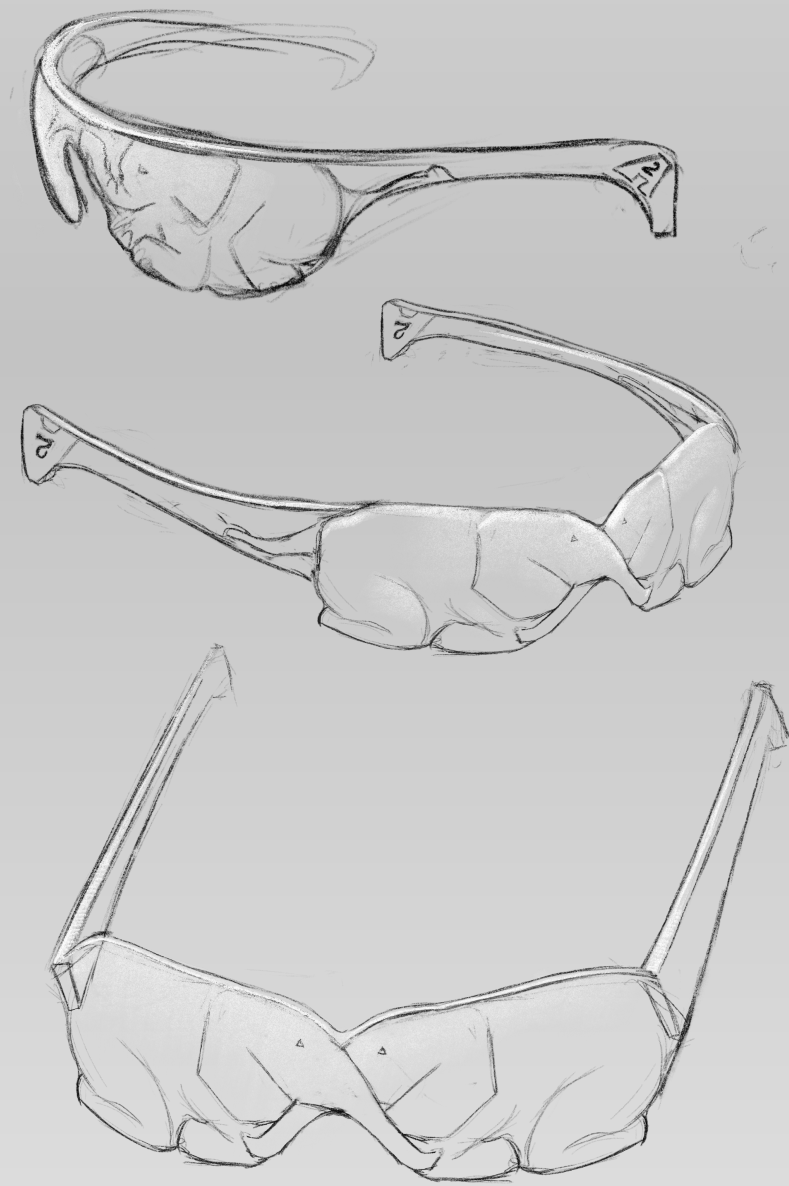

# Финальные решения

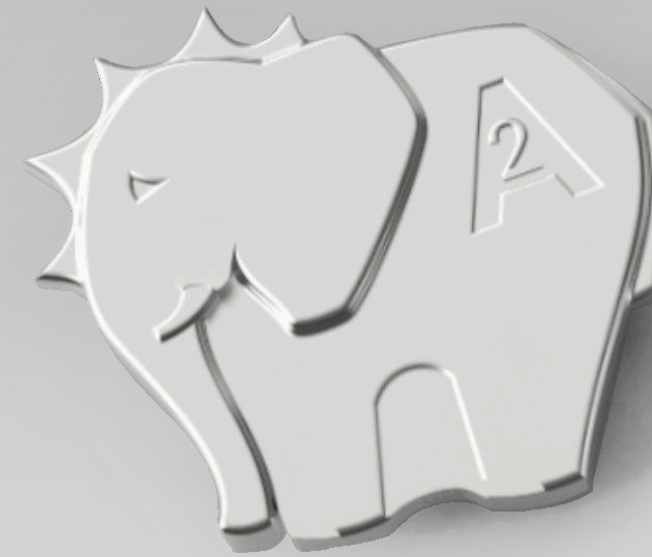
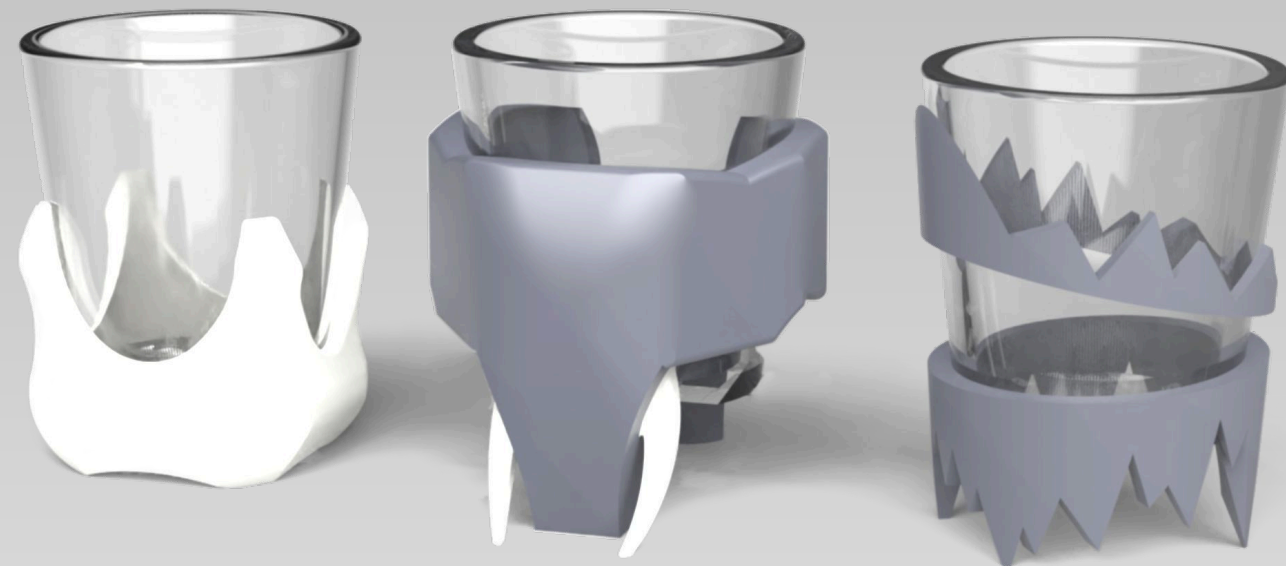
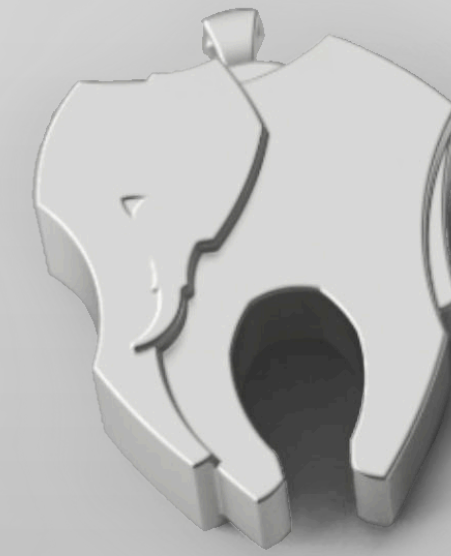
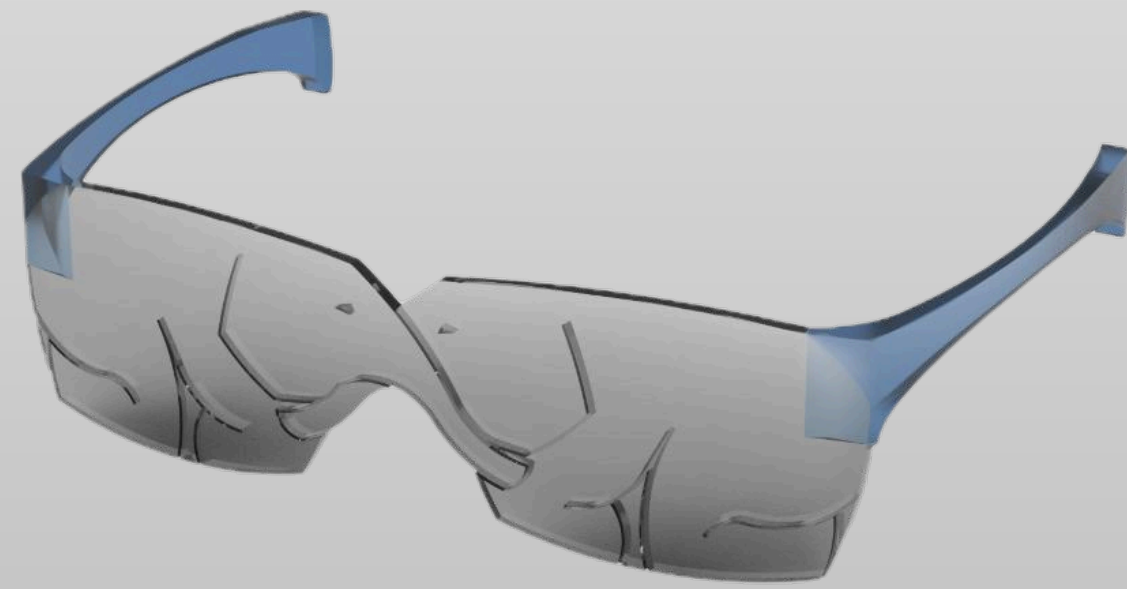

Утверждено  
преподавателем

Утверждено  
заказчицей

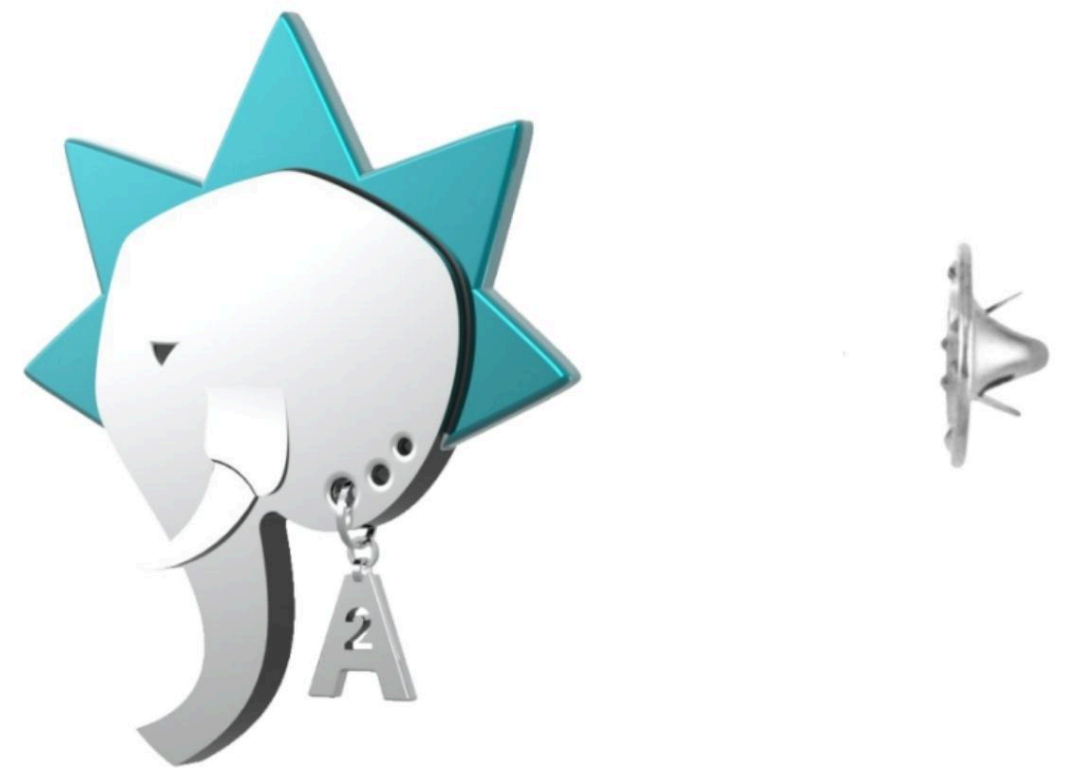
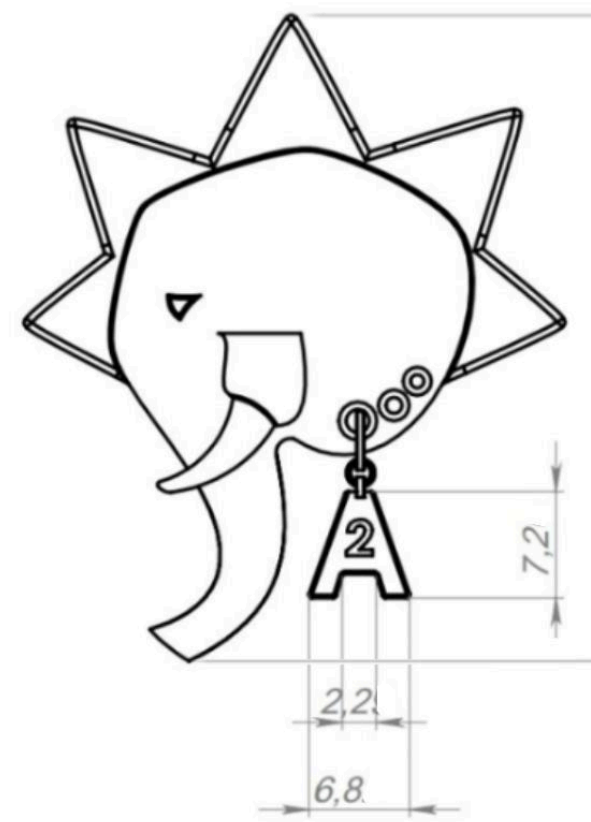
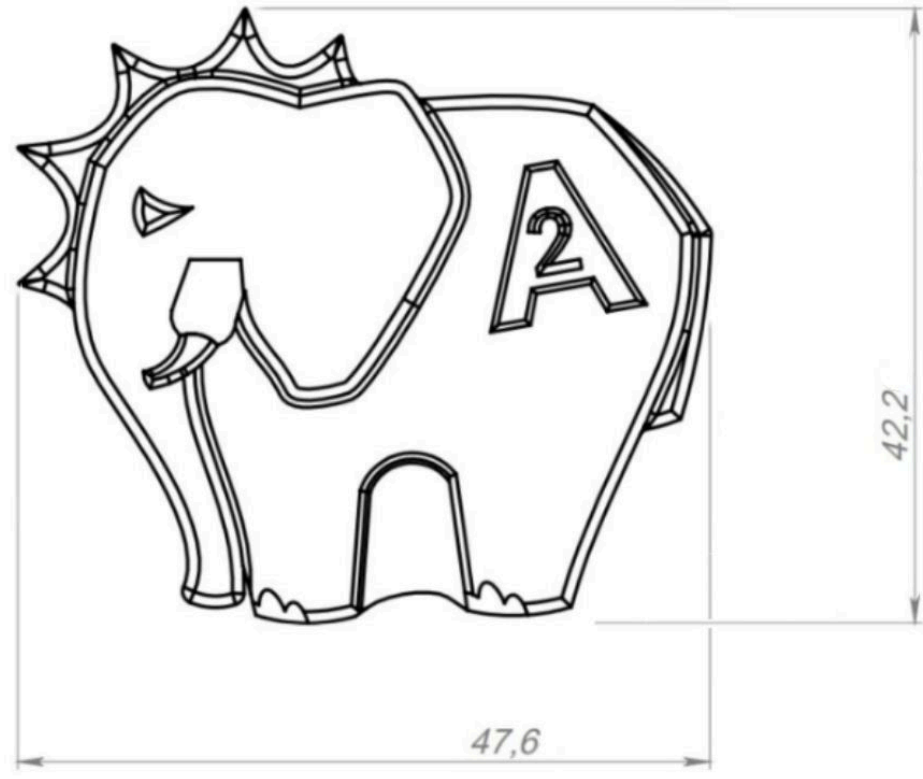

Значок

Пин

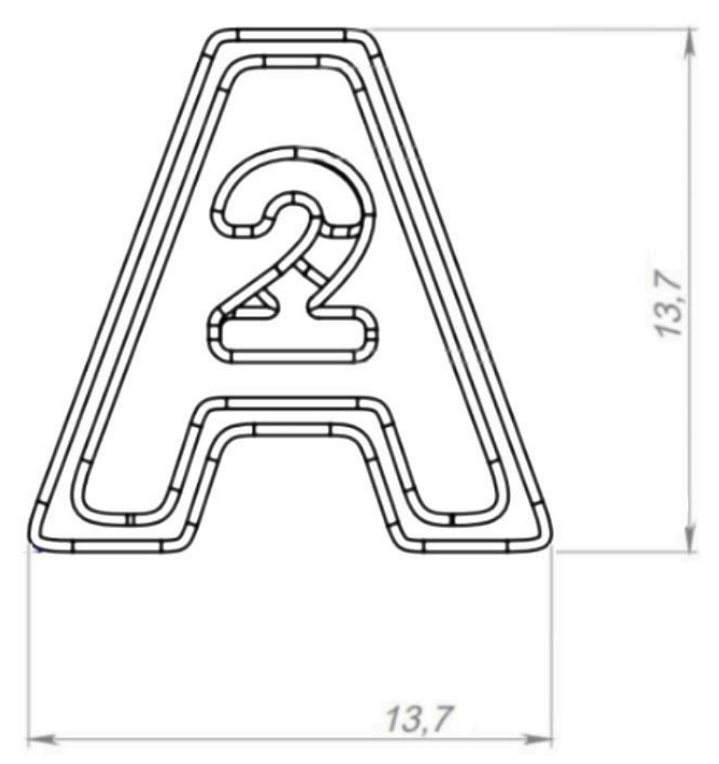
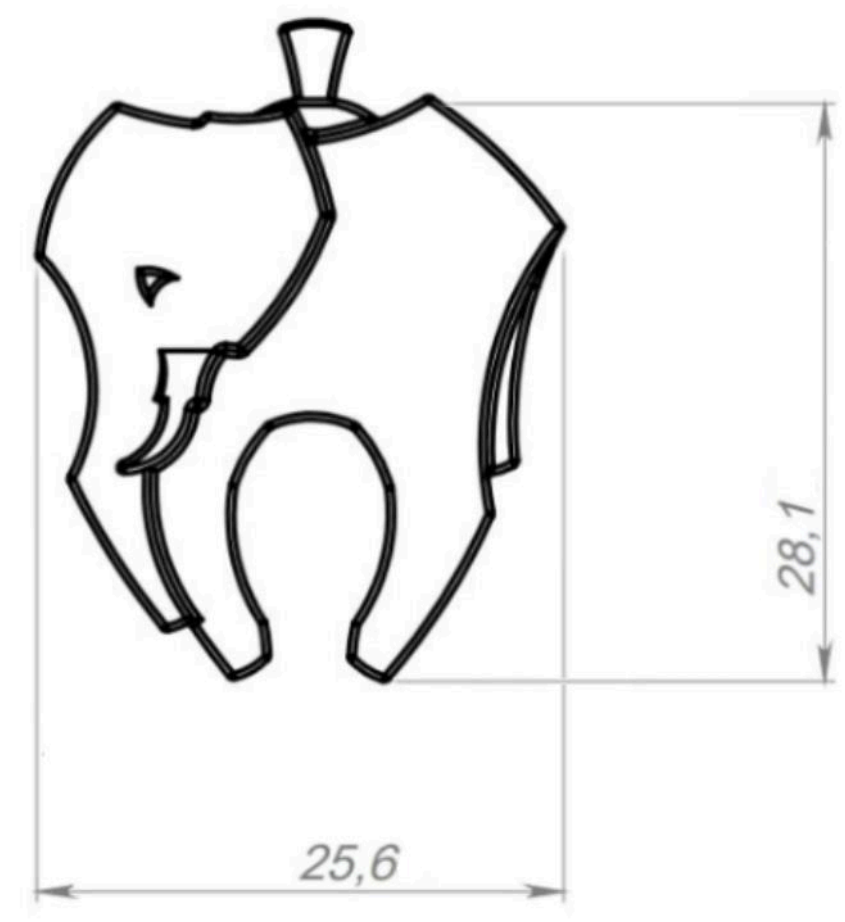

Кулон

Шарм

Макет



# Реализация

## Печать модели из воска

Модель печатают на ювелирном 3D-принтере из воскового фотополимера.

## Заливка формы

Модель прикрепляют к центральному стержню.

## Формовка

Конструкцию помещают в металлический цилиндр и заливают огнеупорной смесью.

## Выплавление воска

Воск выплавляется через специальные отверстия, оставляя внутри гипса точный слепок будущего изделия.

## Литье

Раскаленный жидкий металл заливают в разогретую гипсовую форму.

## Обработка

После остывания гипсовую форму размывают водой. Изделия отрезают и далее обработки и полировки.

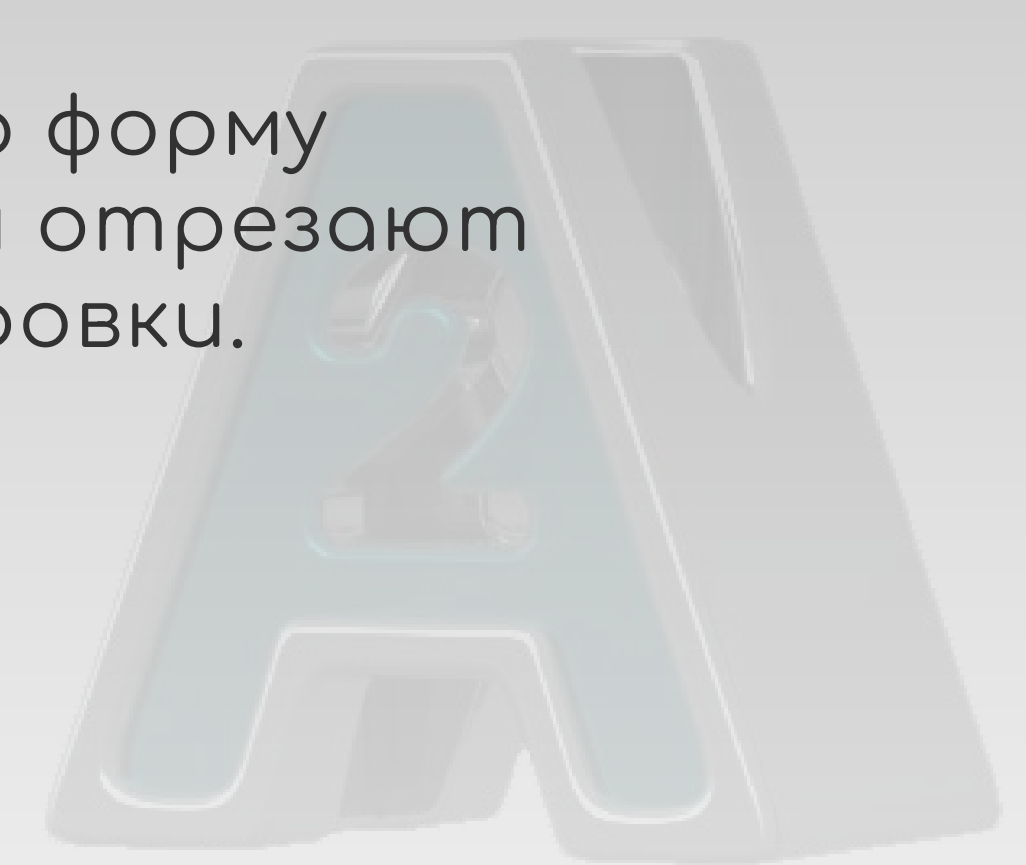
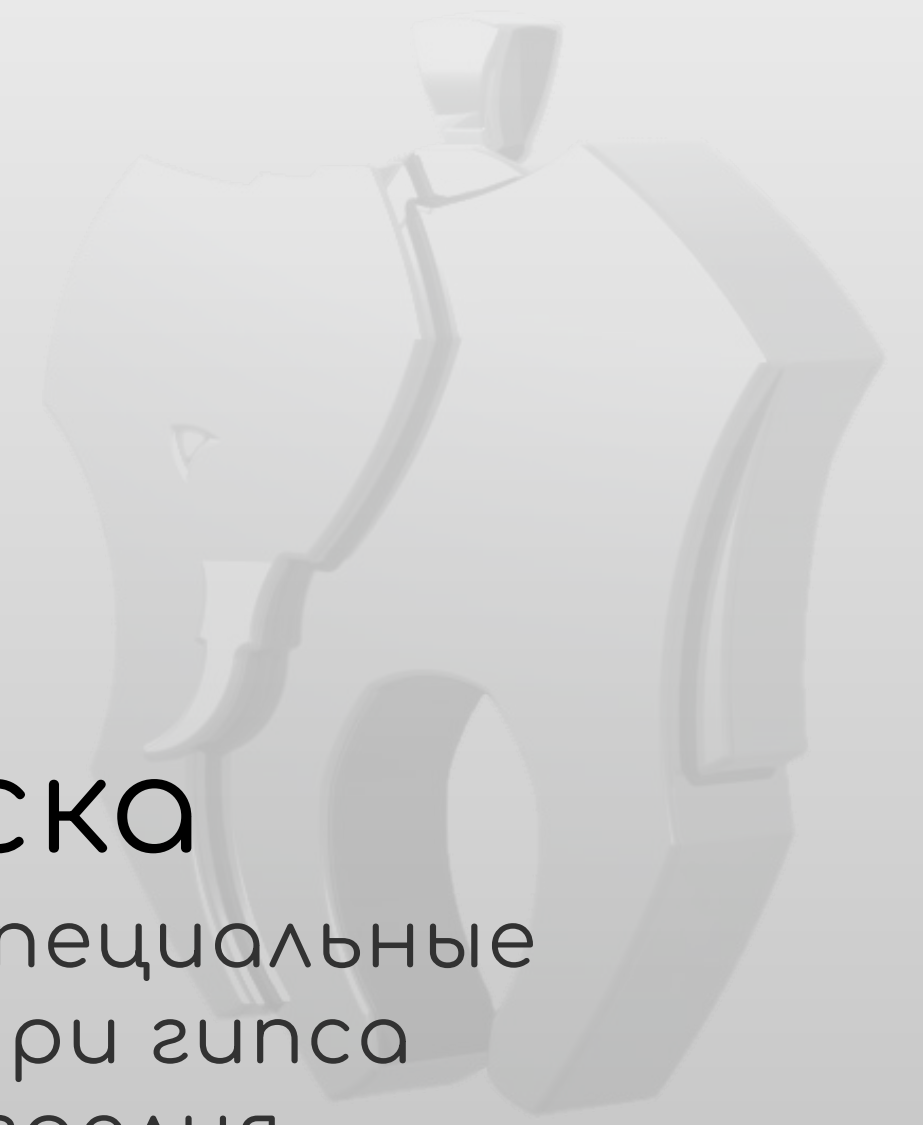

# Реализация

## Горячая эмаль

Прочность  
и долговечность

Идеально ровная  
«стеклянная» поверхность  
с глубиной цвета.

Высокая стоимость,  
требует мастерства,  
многократного обжига  
и дорогого оборудования.

## Холодная эмаль

Может иметь  
незначительные  
неровности, полировка не  
всегда возможна.

Широкая палитра цветов.

Технология проще,  
доступна для начинающих.

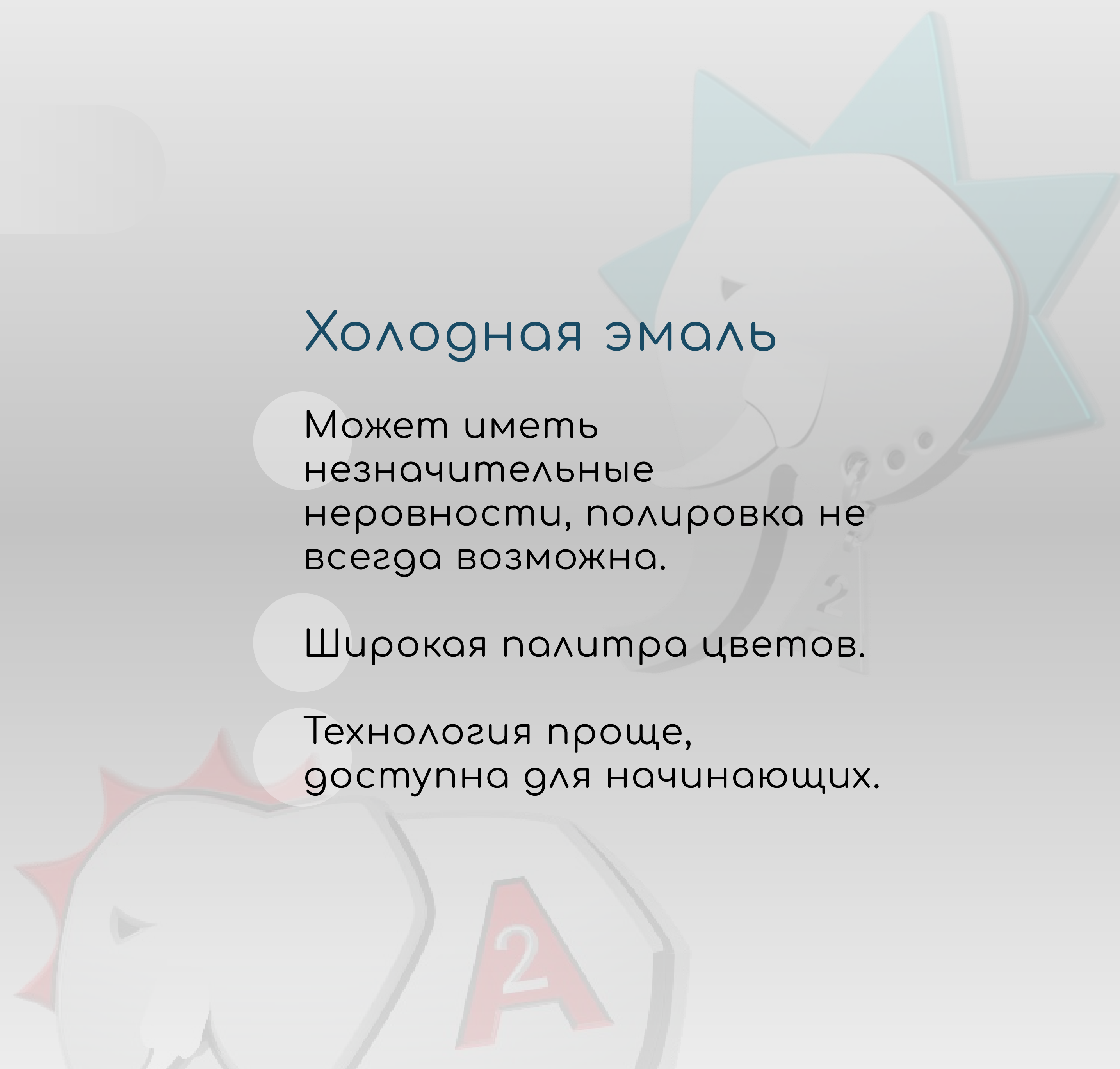

# Итоговые визуализации

