



Шахматы для детей



Дети



Дети 4-12 лет. Игра воспитывает такие важные качества, как терпение, усидчивость, стрессоустойчивость, уверенность в себе и умение принимать ответственные решения.

Родители

Родители ищут качественный шахматный набор для развития когнитивных способностей ребенка и увлечения его миром стратегии и тактики.

Развивающие группы

Различные шахматные классы и специальные группы ищут яркий и привлекающий детей дизайн, а также качественное изделие, чтобы заинтересовать воспитанника процессом игры и обучения.

Аналоги

Small Foot Design
13 400 рублей



Брестская Фабрика Сувениров
4500 рублей



Vilac
6700 рублей



Ярмарка Мастеров
3000 рублей



Проблема: Очень малое количество детских тематических шахмат в продаже, исключая ручную работу или заказное изготовление. Минимальное внимание детализации и эстетике

Карта боли

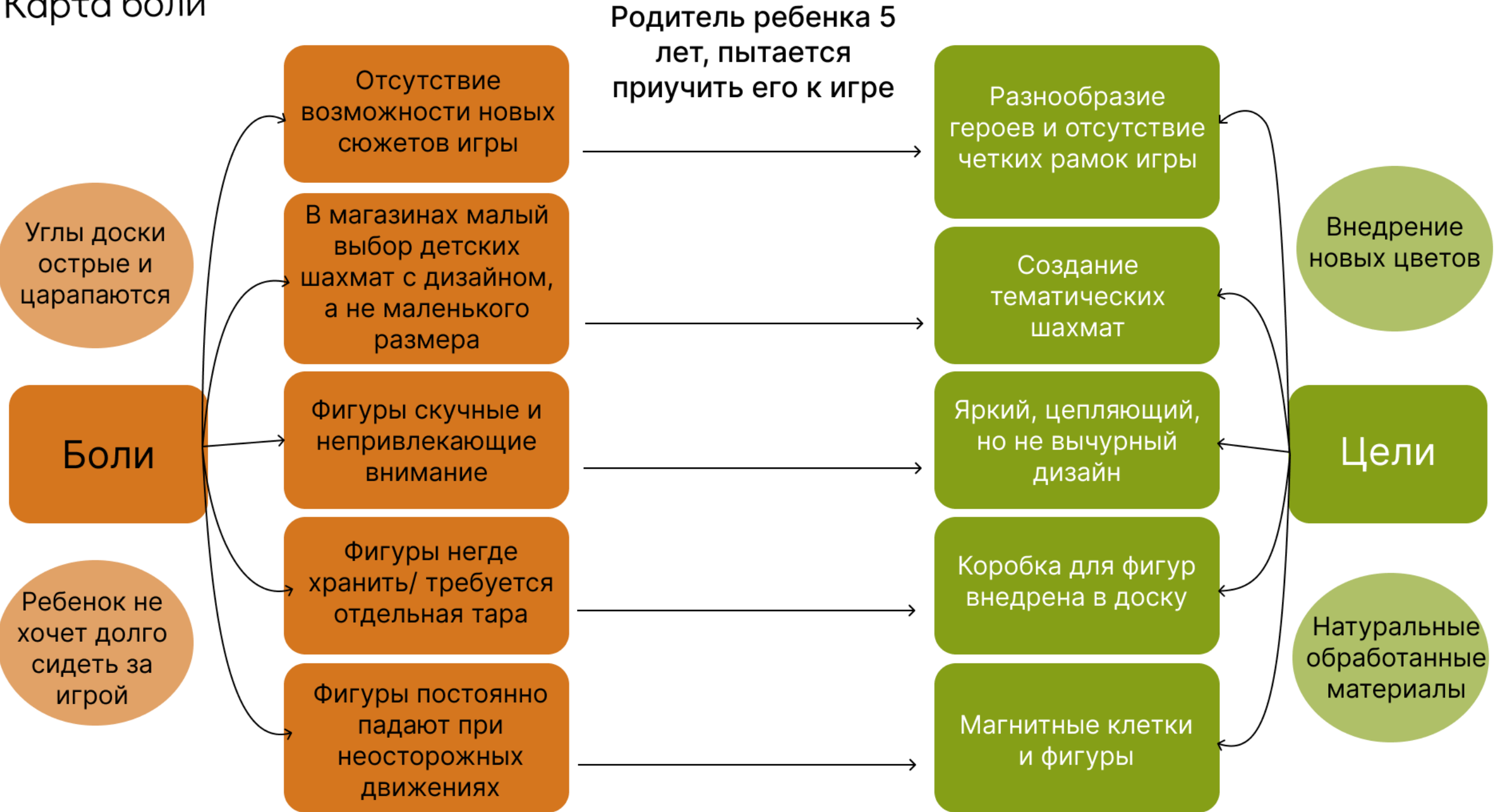

Техническое задание



Создать безопасные, эргономичные детские шахматы, развивающие мелкую моторику и логическое мышление. В состав входит набор фигур, стилизованных под лесную тематику, высотой от 4 до 7 см, складная доска из массива темного дерева с окрашиванием, лакированием и внедрением магнитных элементов. Размер доски 40X40 см. Продукт должен быть безопасным в использовании и экологически чистым. Ценовой сегмент средний.

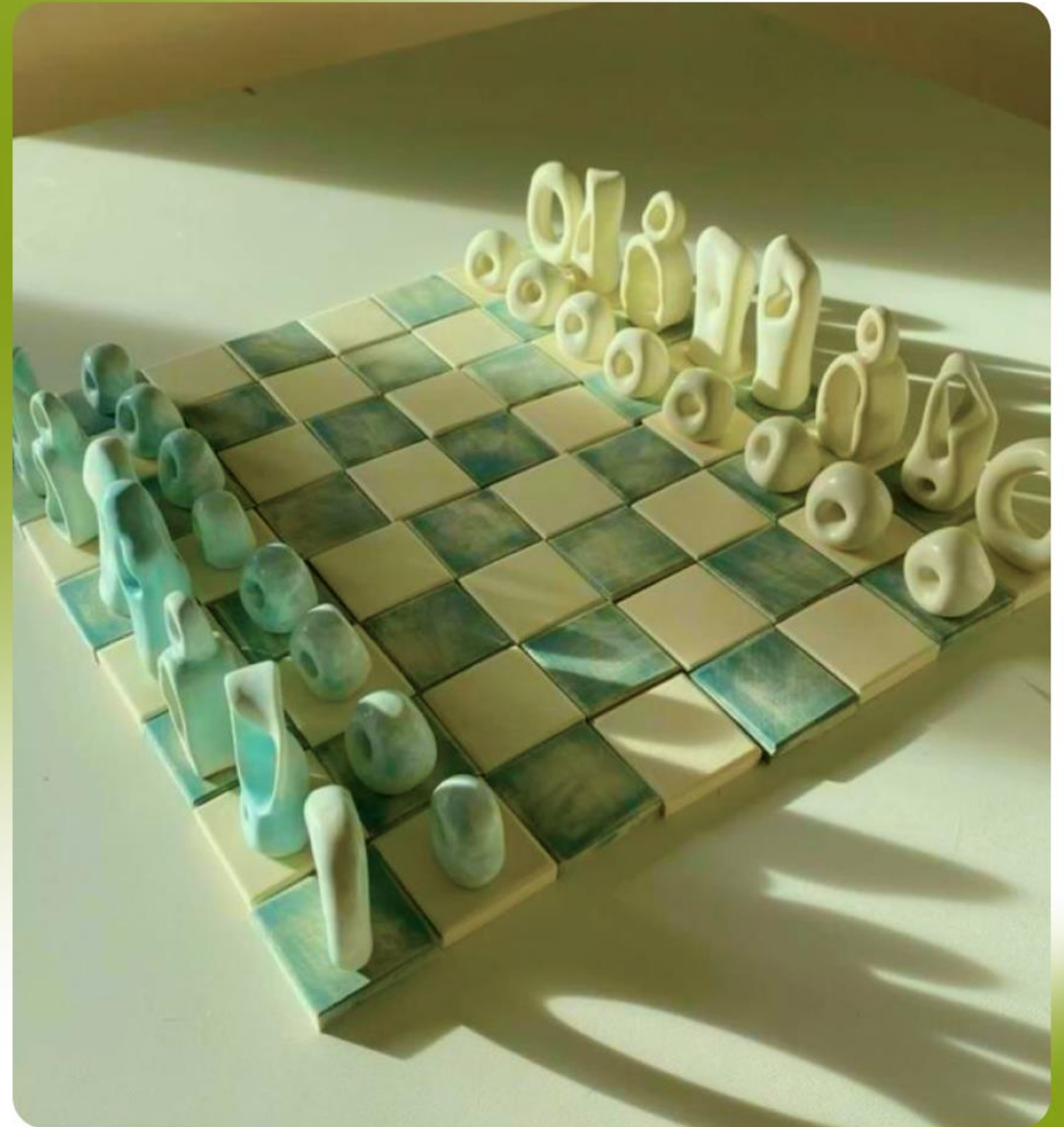

Moodboard



Эскизный поиск

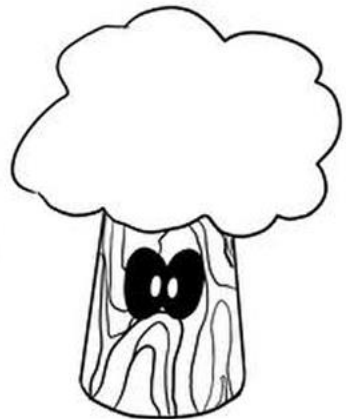
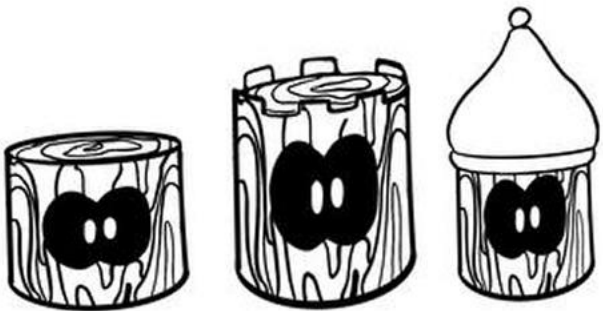

Концент 1

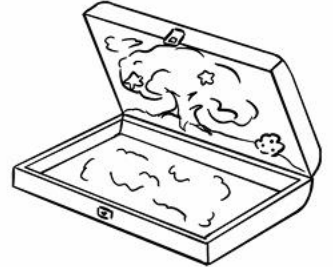
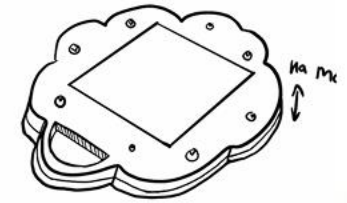
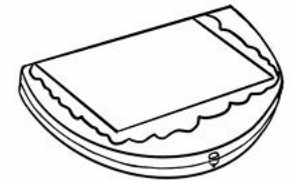
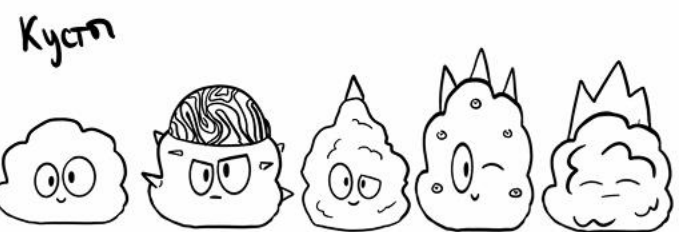
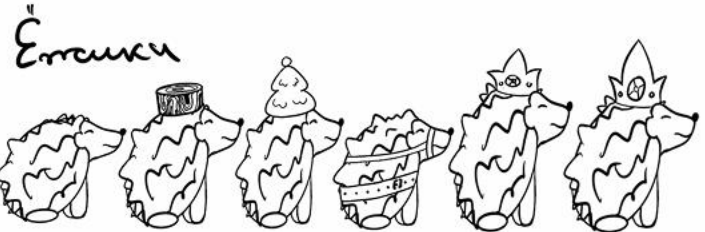
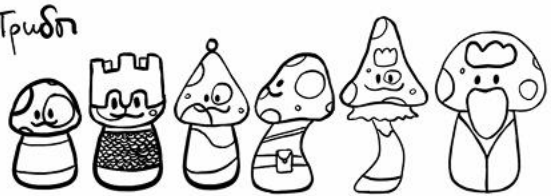
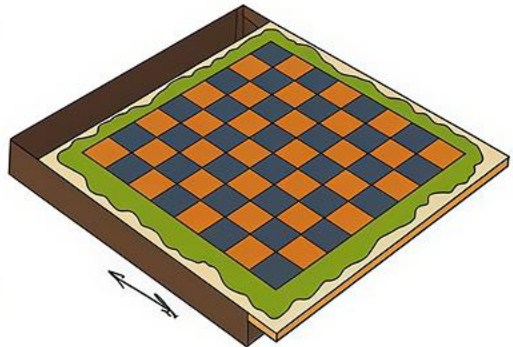

Концент 2

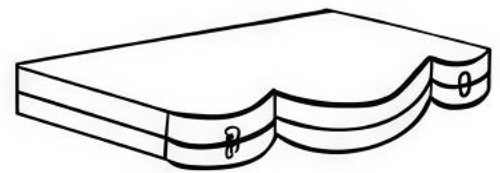

Конструкция

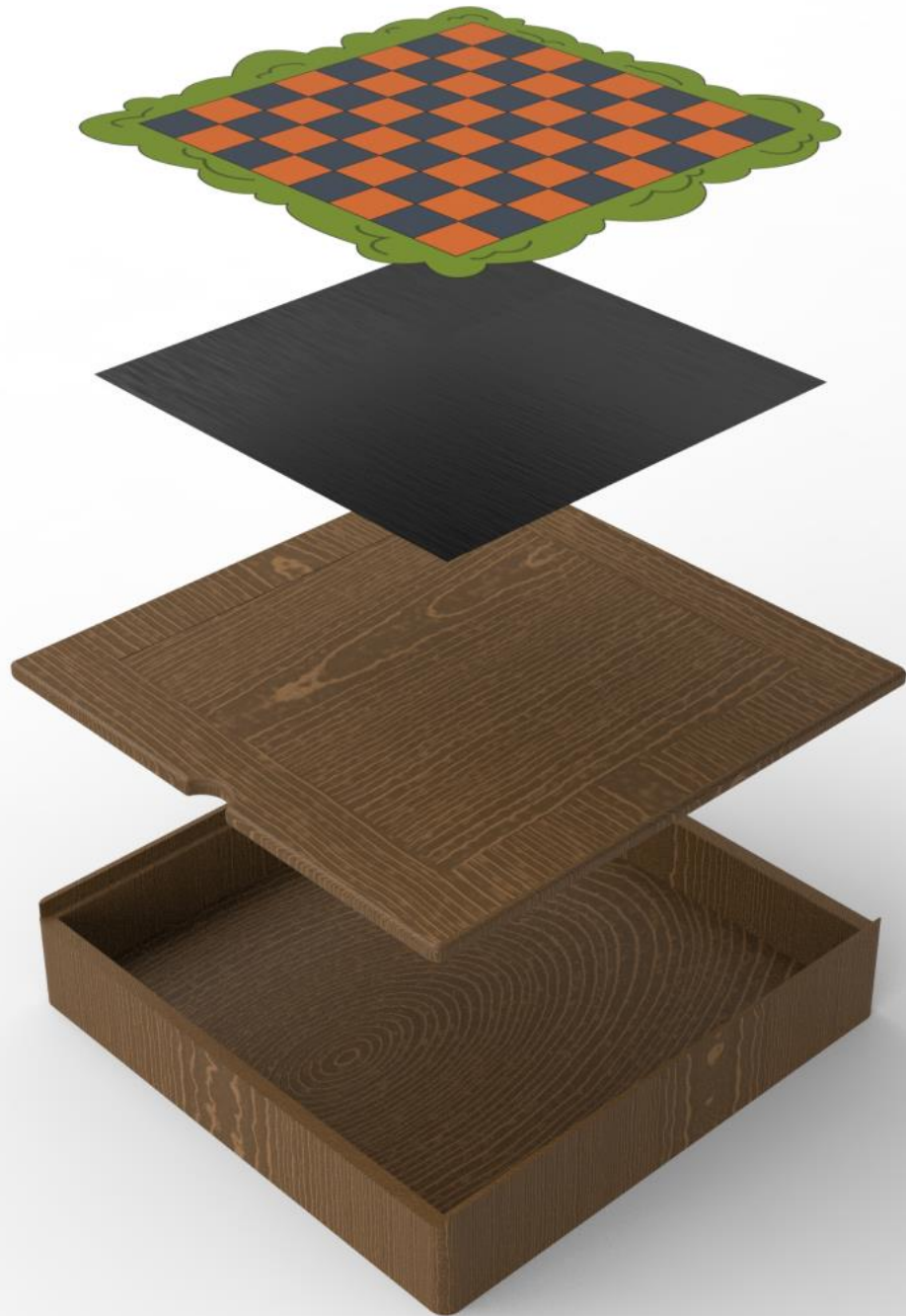

Покрытие с клетками (Наклейка)

Магнитная панель

Крышка с углублением
(Массив дерева)

Основа (Массив дерева)

Конструкция

Тело (Обточенный брусок дерева)

Нос и другие аксессуары
(Приклеенные элементы из
глянцевого ABS пластика)

Магнит

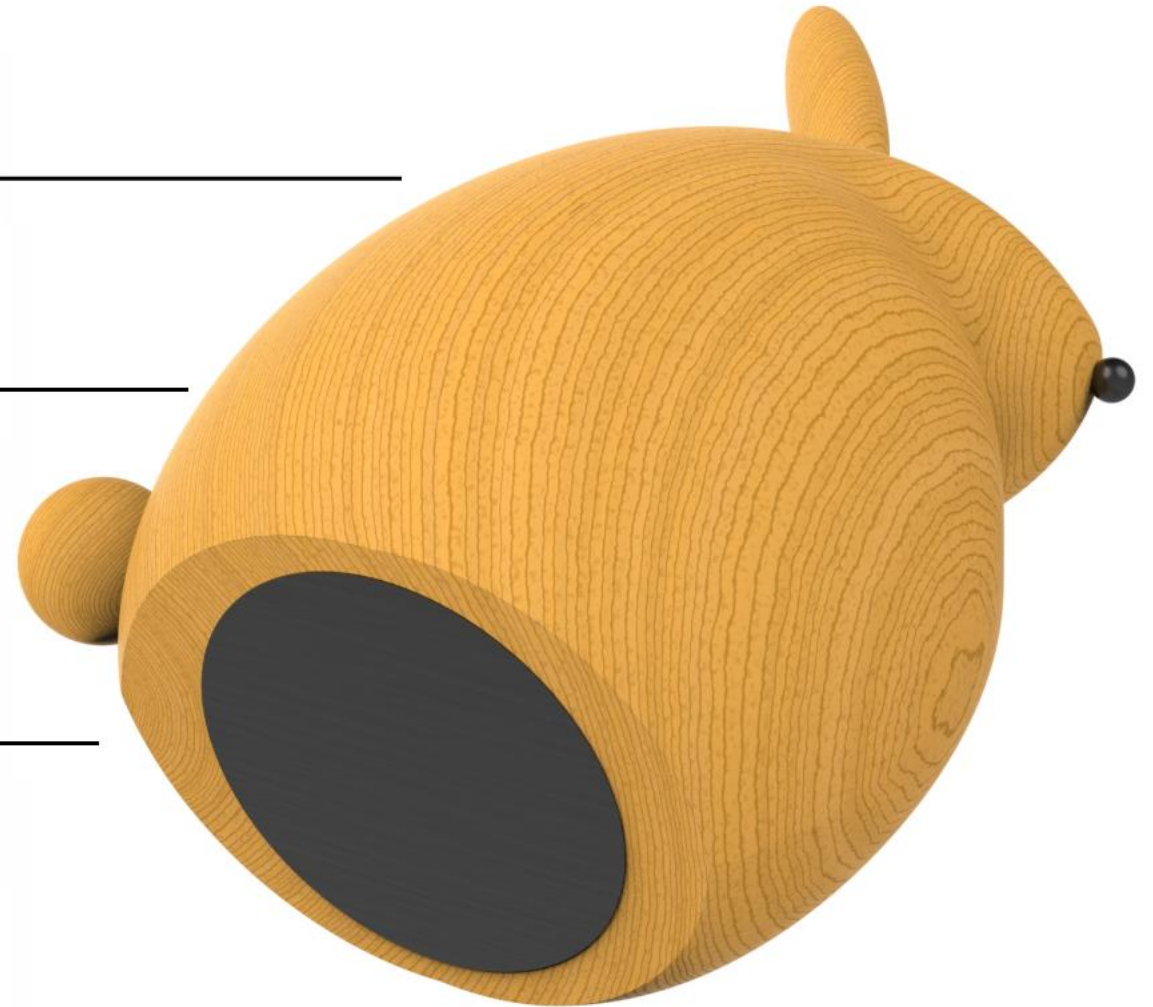

Байонетное соединение

Конструкция

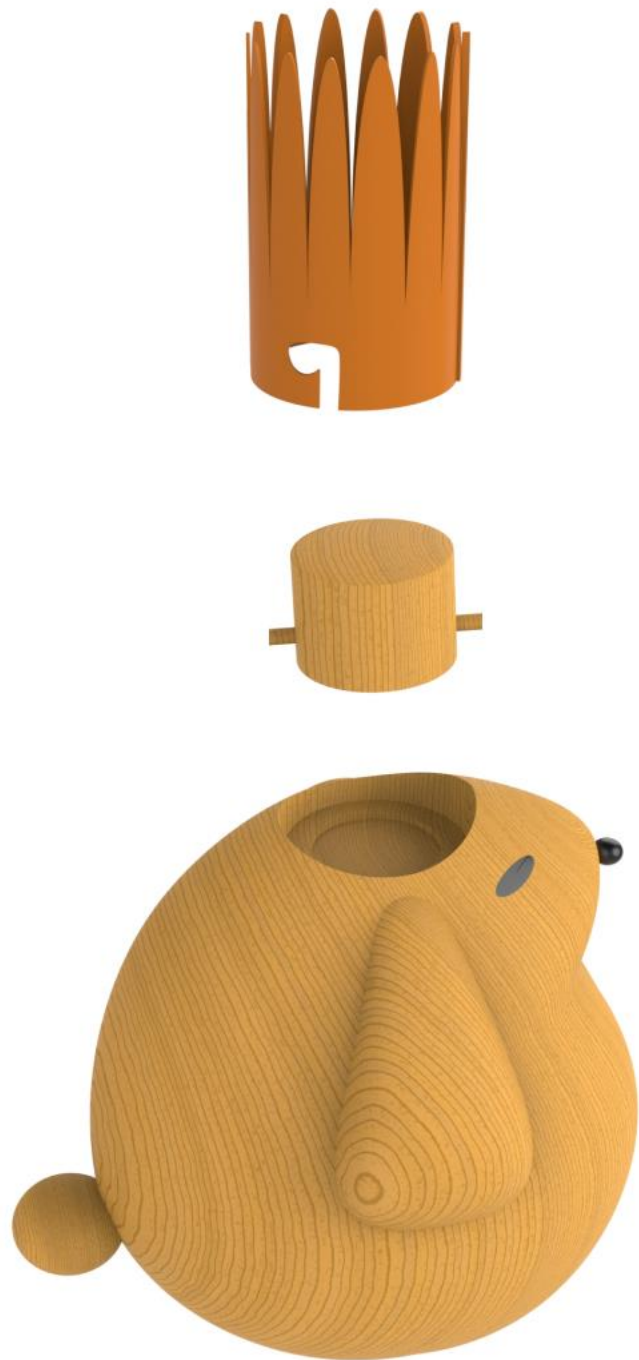

Виды



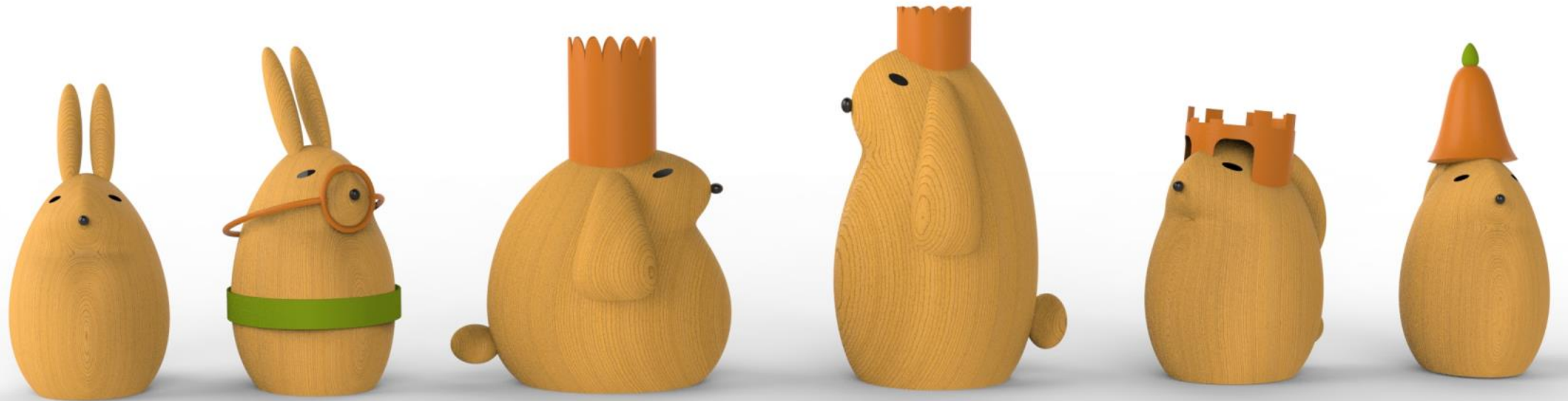
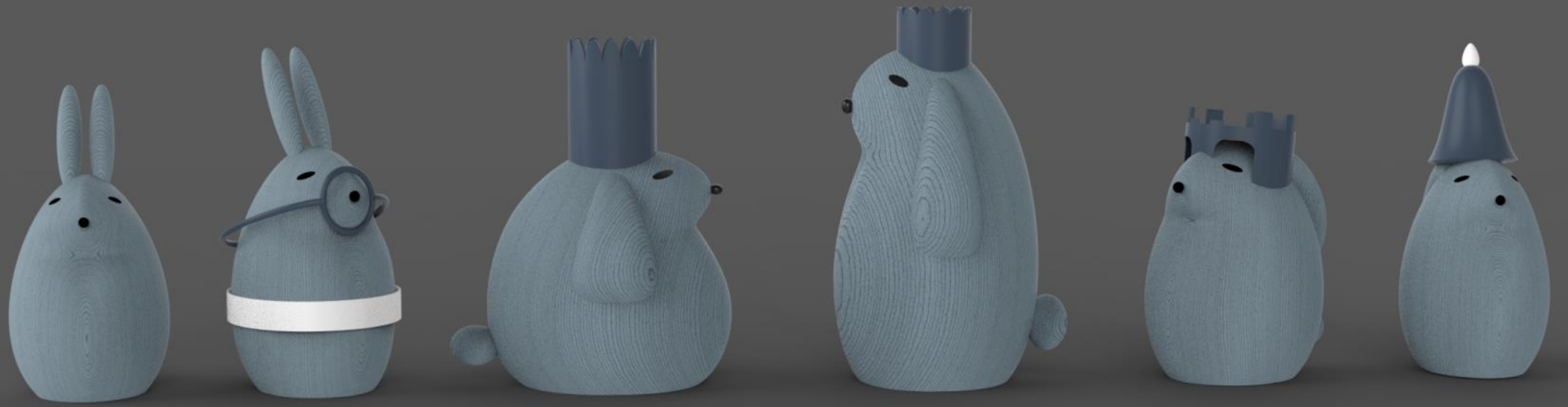

Графика

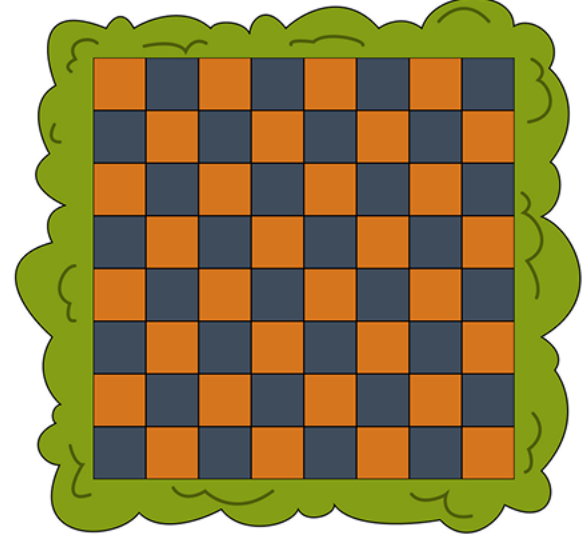
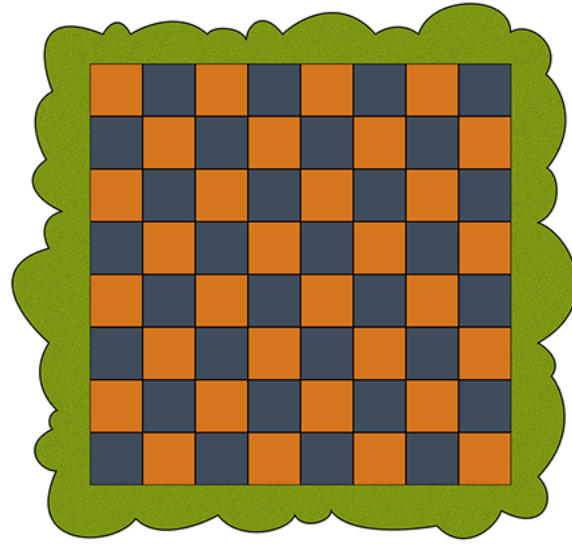
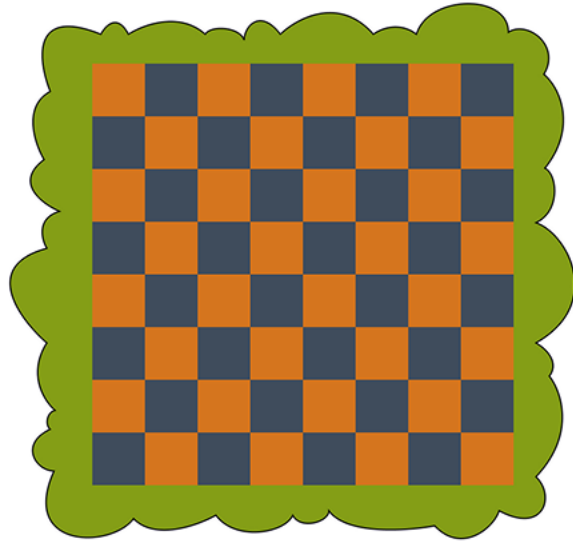
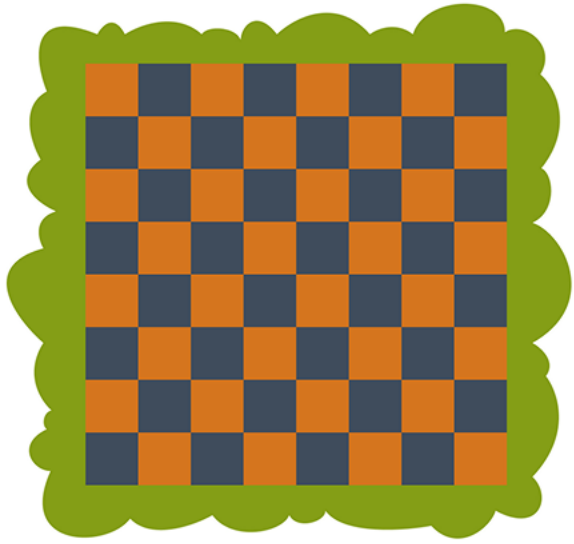



PET BAG

ДОМИК-ЛЕЖАНКА ДЛЯ КОТА





Мария, фрилансер, 25 лет

Завела первого питомца кошку в небольшой квартире. Животное оказалось тихим и спокойным, предпочитающим тепло и сон. Хозяйка ценит простоту, компактность и модульность для возможности завести еще котиков.

Целевая аудитория

Николай, работник приюта для животных, 30 лет

Работая с животными, не смог не приютить 2 кошек. Предпочтения у кошек противоположные - одна любит сидеть в темноте, вторая - на свежем воздухе. Хозяин ищет домики одинаковые по стилю и имеющие размерный ряд и варианты отдыха.



Екатерина, студентка в направлении архитектуры, 21 год

Имеет 3 годовалую кошку, любит нестандартные дизайны домиков, ищет то что заинтересует любимицу и станет интересным декоративным решением в доме.

Основные требования к домику



Безопасность

Удобство и комфорт

Легкость в уходе

Долговечность и износостойкость



Аналоги

Дешевый сегмент
300-1000 рублей

1. EVA pets



2. Dana Lapka



Средний сегмент
1000-6000 рублей

1. Gamma



2. Zolux



Премиум сегмент
>6000 рублей

1. Trixie



2. K&H Pet Products



Материалы

Бархат



Холлофайбер



Плюш



Сизаль



Высокоплотная
пена



Дополнительные элементы

Электрогрелка для животных



Электрогрелка для котов нужна для обеспечения тепла и комфорта. Мощность варьируется от 5 до 12 В. Обязательная влагоизоляция.

Встроенная когтеточка



Встроенная когтеточка нужна , чтобы позволить коту точить когти, защитить предметы интерьера от повреждений.

Техническое задание

Создать домик-лежанку мягкой обивкой. Габариты: 40 см, 40 см, 40/80 см. Домик оснащен дополнительными интерактивами и внутренней лежанкой со специальной системой подогрева (до 12В). Выдерживает до 150 кг. Ценовой сегмент - средний.



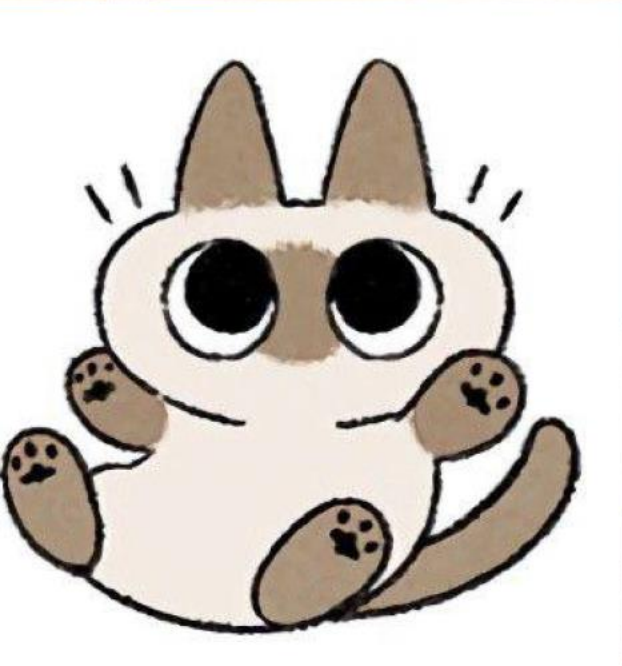

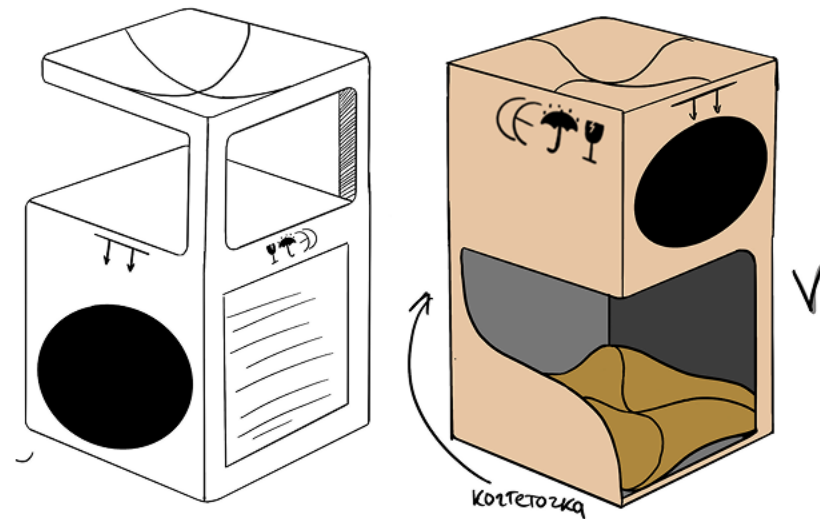
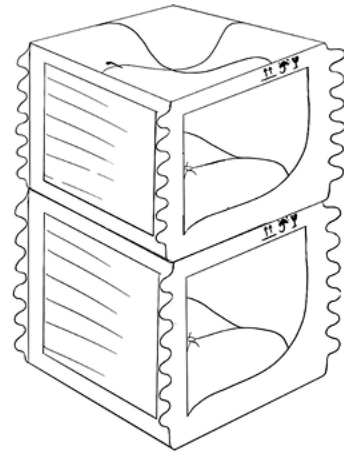
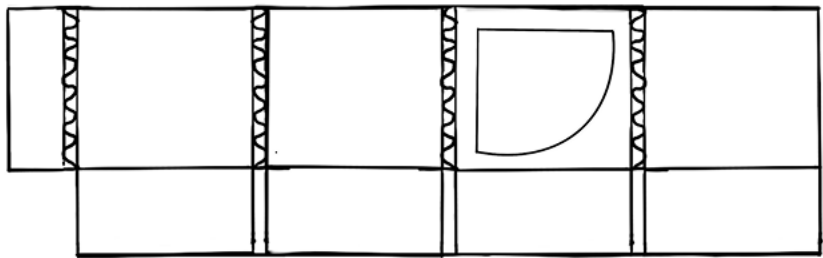
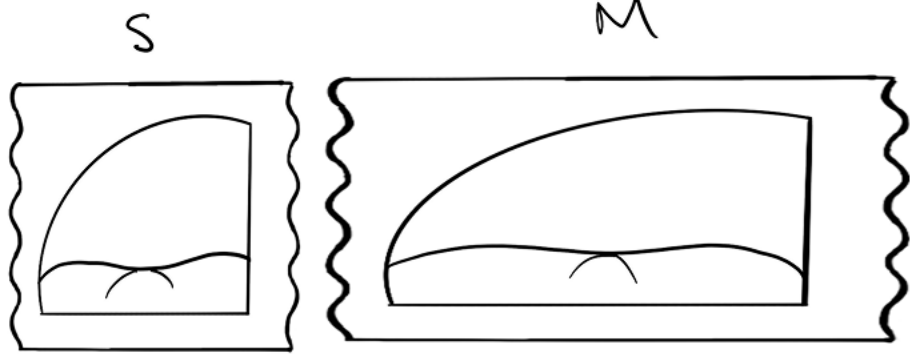
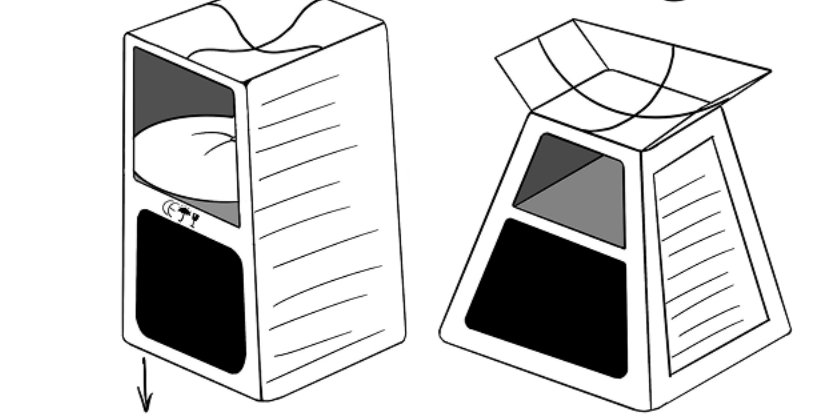
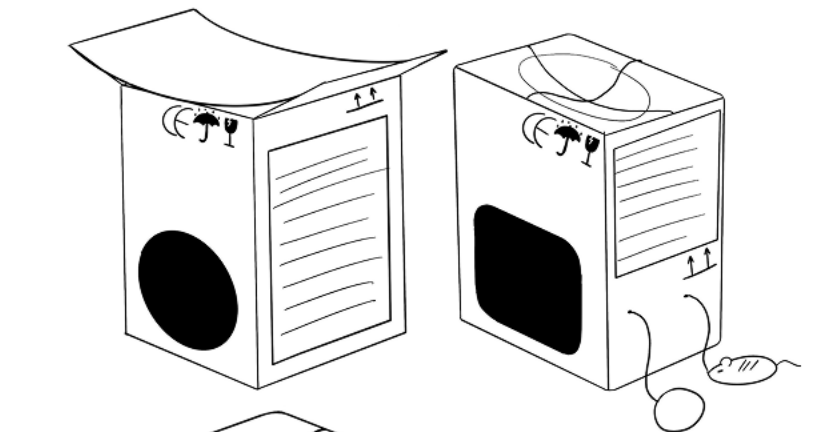
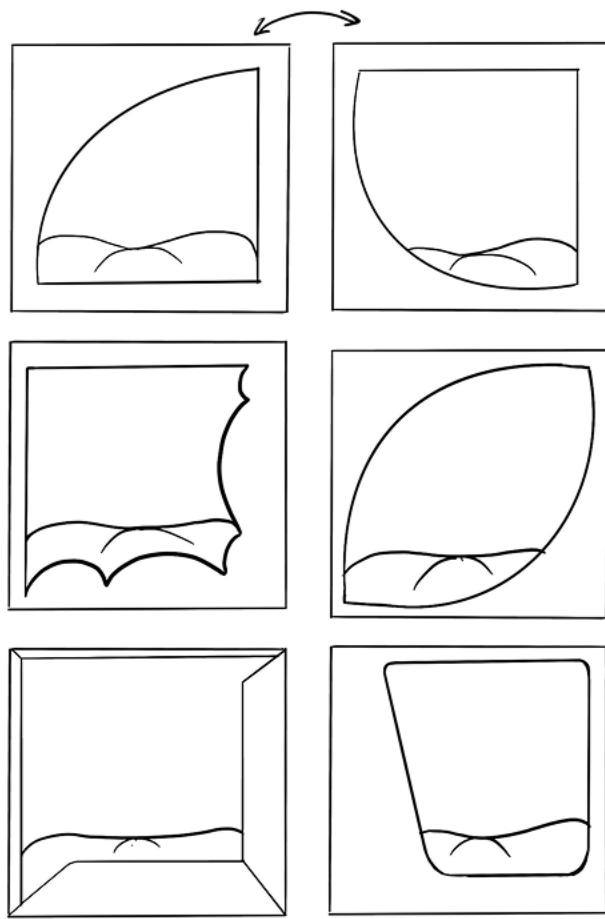
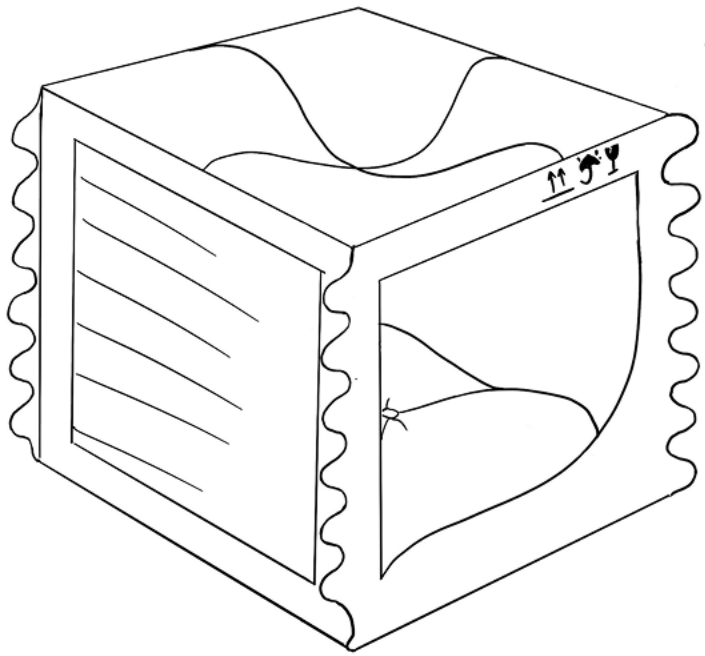

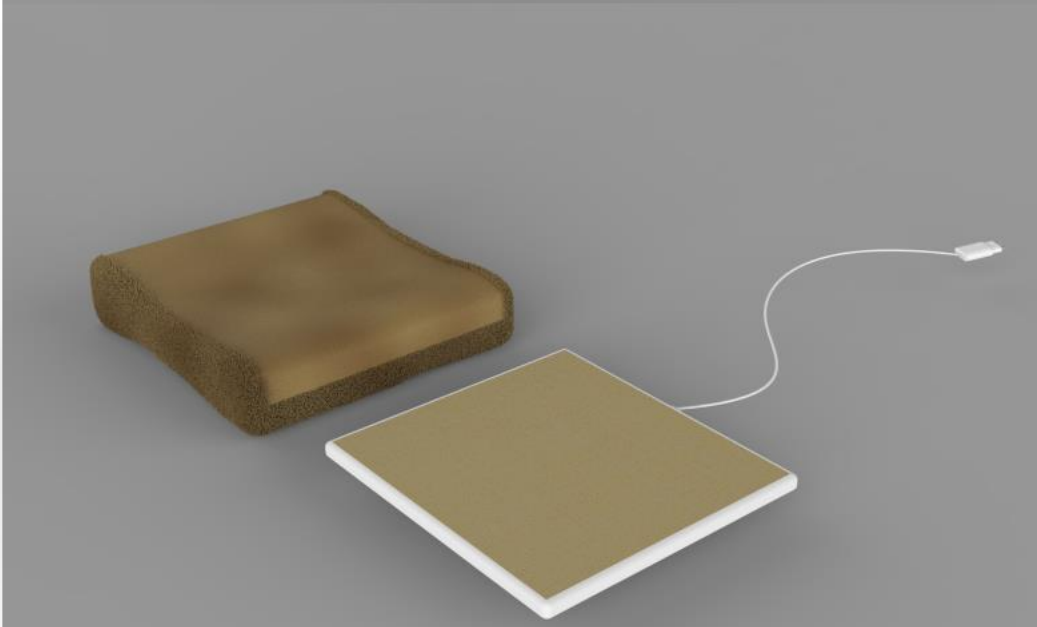
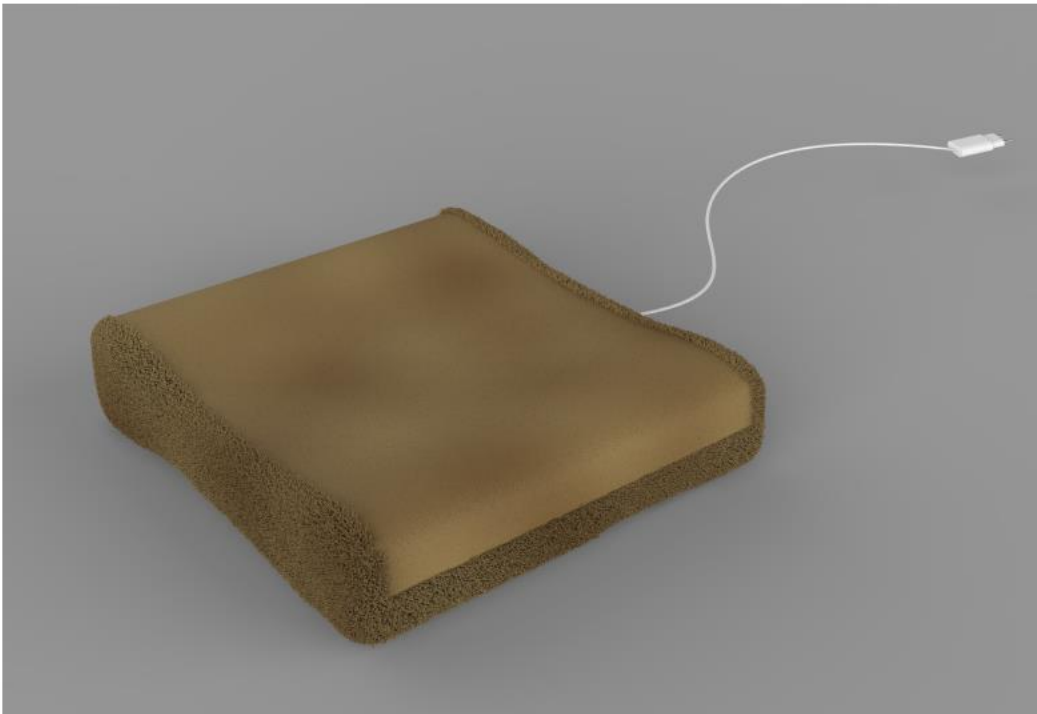
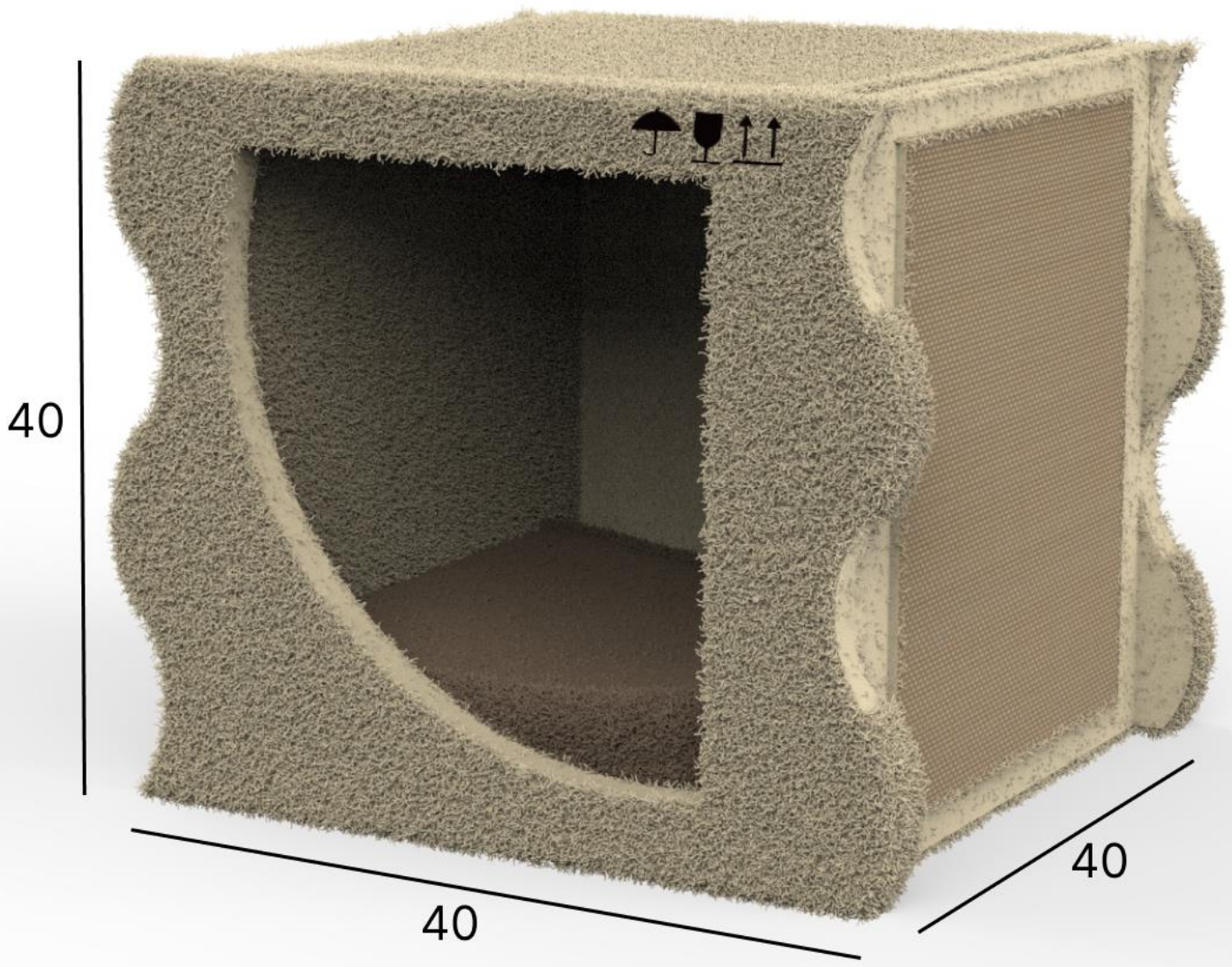

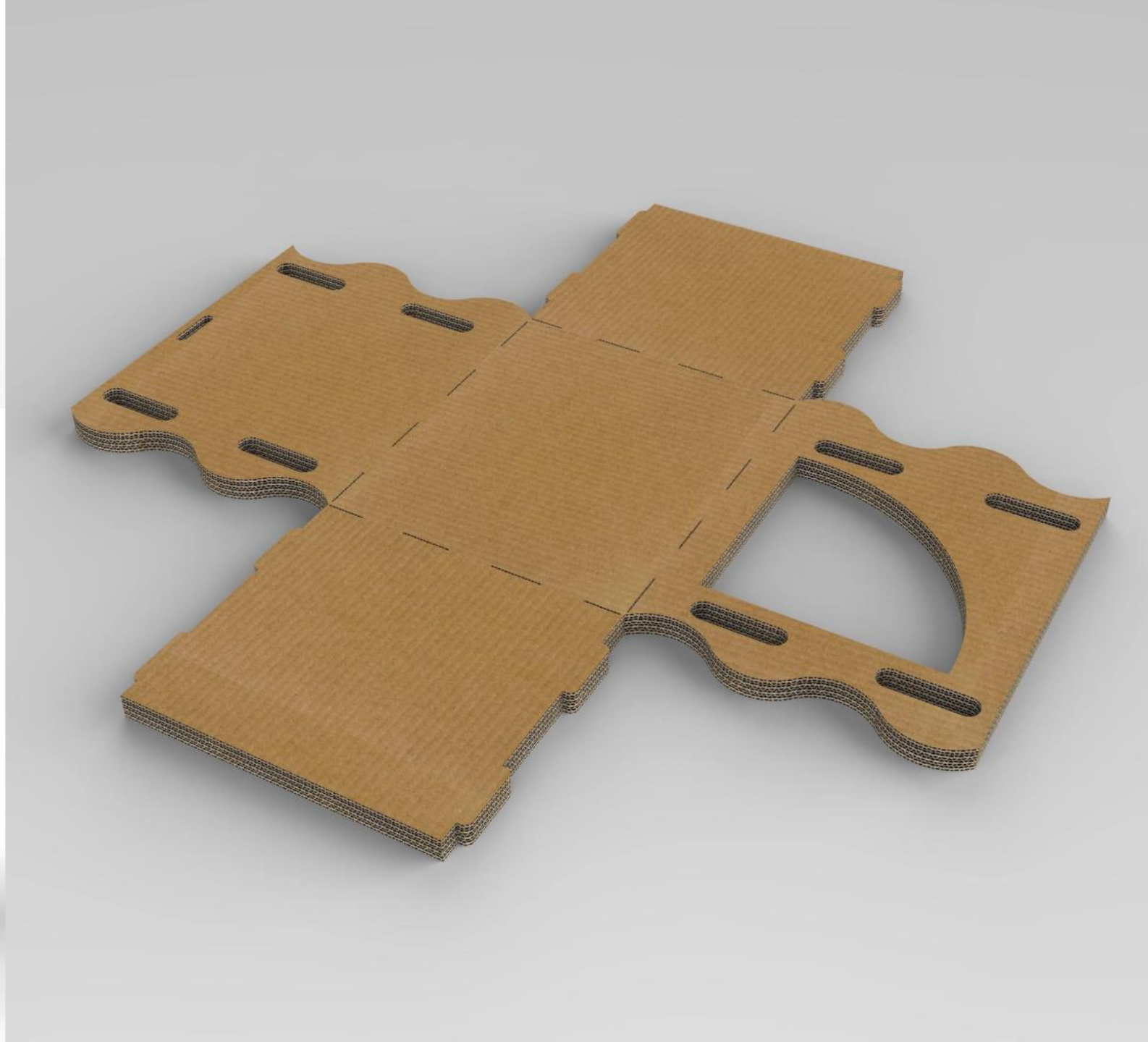
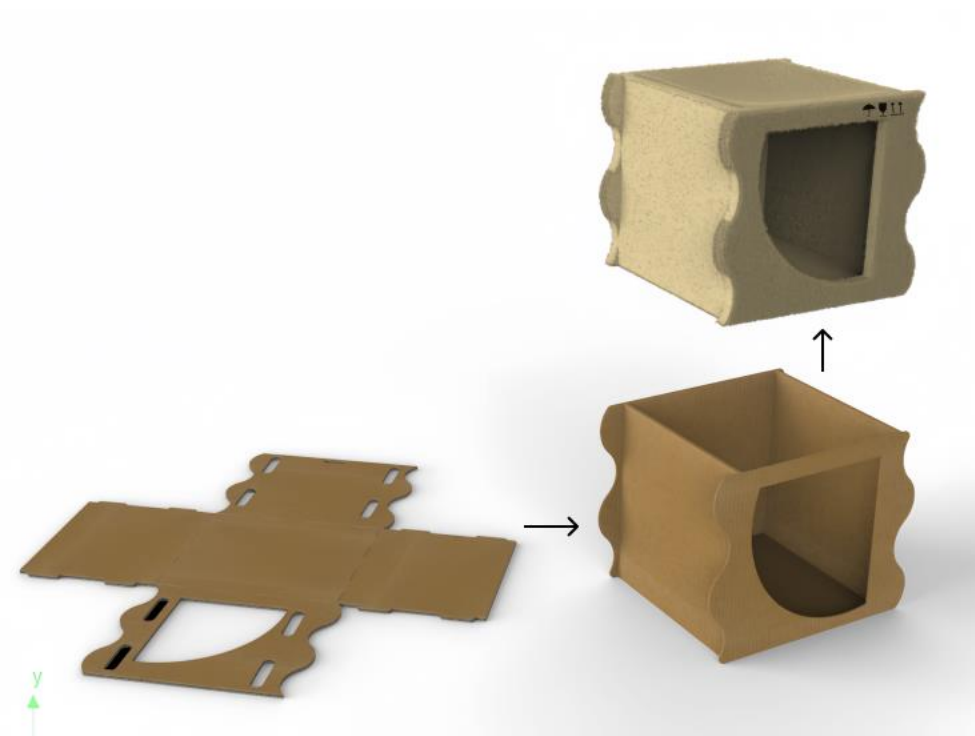
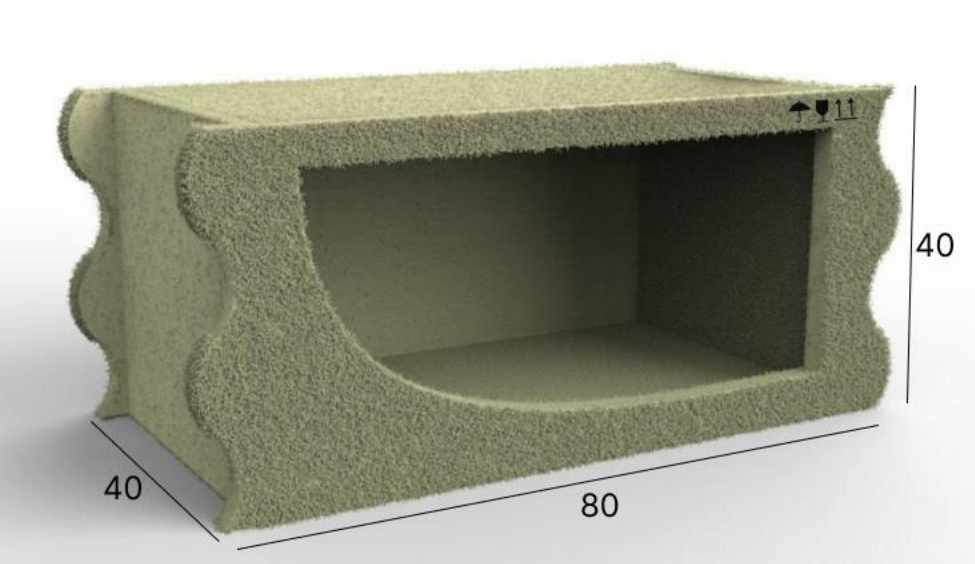







Дверная ручка в стиле Арт-Деко

Комплект ручек



Ручка на круглой или квадратной накладке



Ручка-скоба в стилистике базовой



Ручка на планке в стилистике базовой



Накладка на ключевой цилиндр



Сантехническая завертка



Материалы

Для изготовления коллекции основным материалом выбрана латунь. При этом допускается использование комбинированных решений с применением нержавеющей стали, кожи и дерева.

Латунь



Кожа

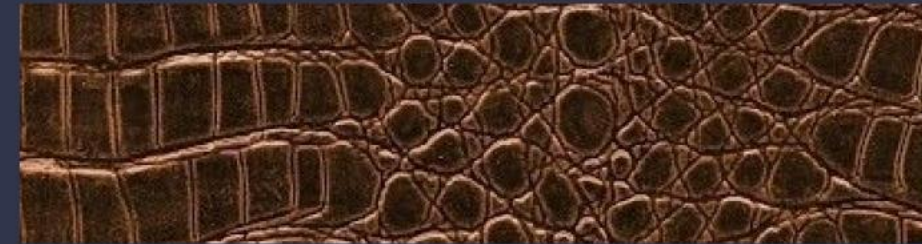

Дерево





Целевая аудитория



Отели/рестораны, оформленные в стиле арт-деко, ищущие дверные ручки, идеально дополняющие интерьер и подчеркивающие индивидуальный стиль заведения.

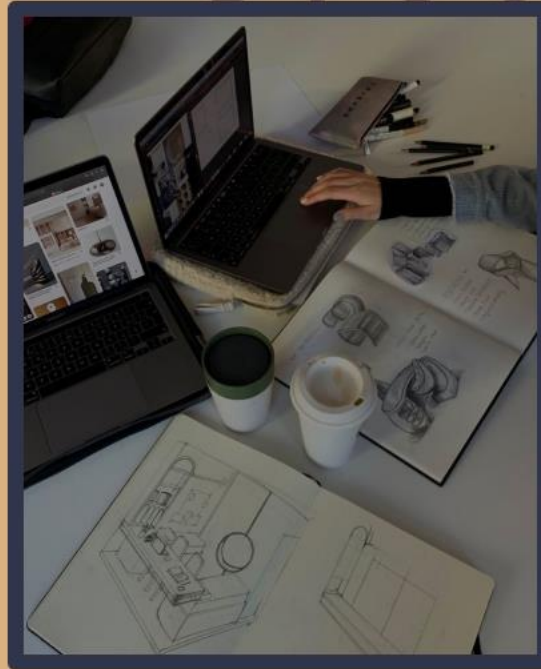

Дизайнеры интерьера и архитектуры. Ищут идеальные компоненты для своих дизайн проектов. Ручка должна хорошо вписываться в интерьер, ценят качество, стиль и долговечность.



Владельцы и покупатели элитной недвижимости. Высокий уровень дохода, ценят эксклюзивность, качество и эстетическую составляющую.

Детали стиля Арт Деко



Техническое задание

Создание новой коллекции дверных ручек для бренда MORELLI, посвящённой 100-летию стиля Арт-деко, с учётом трёх ключевых критериев:

1. Уникальный дизайн — формы, отражающие эстетику и характер стиля Арт-деко.
2. Тактильная эргономика — удобство и комфорт при использовании ручки
3. Комплект из пяти ручек — для разных сценариев применения

При проектировании необходимо строго учитывать эргономические габариты, обеспечивающие комфортный и удобный тактильный захват.

Дизайн должен быть оригинальным, без элементов копирования, реплик или оммажей.



Аналоги



Поиск форм

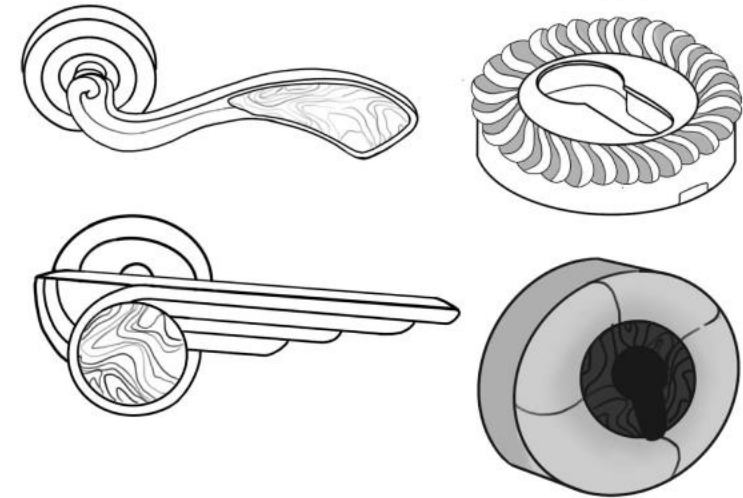
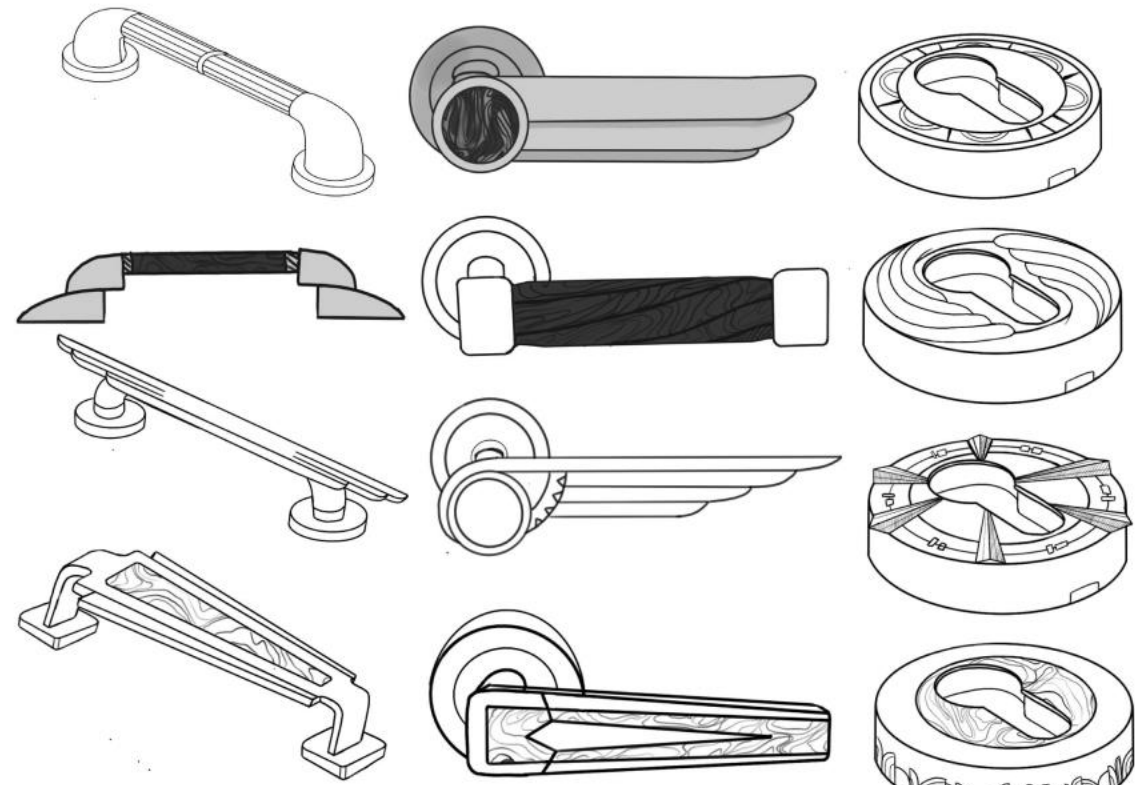
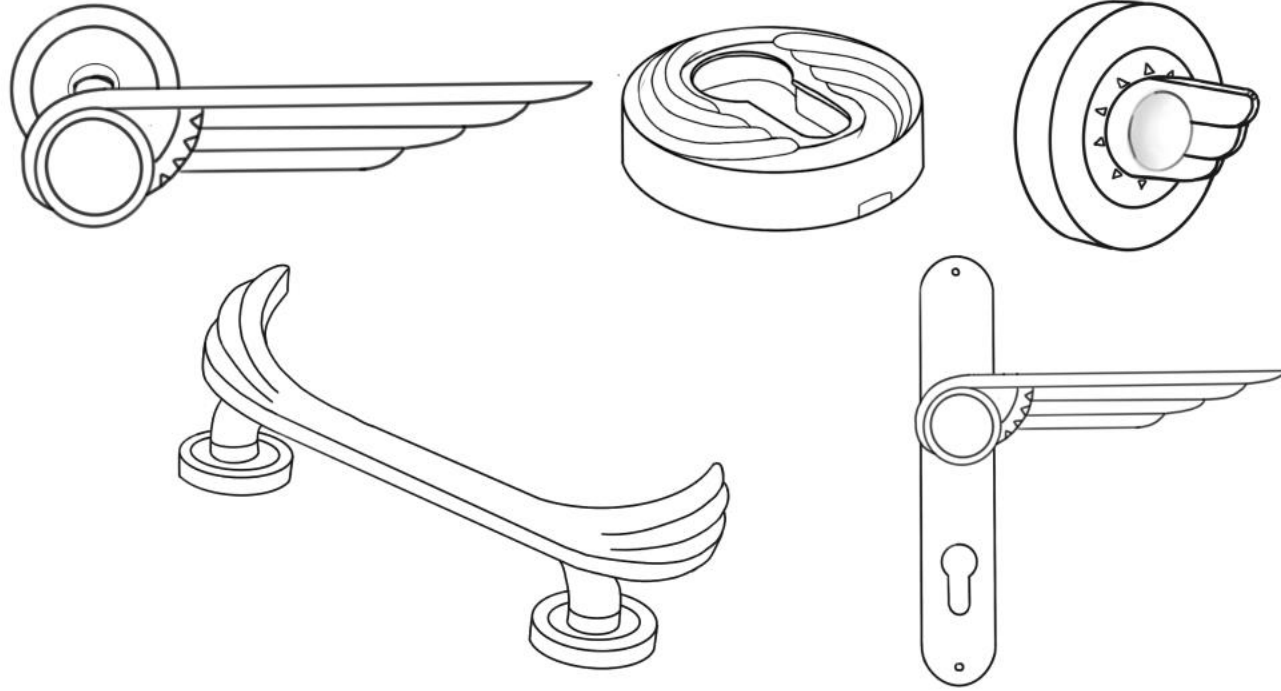

Коллекция "Ailes"



Габариты



160 mm

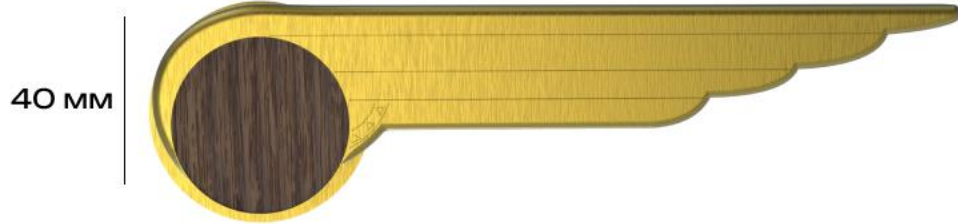

40 mm

50 mm

10 mm

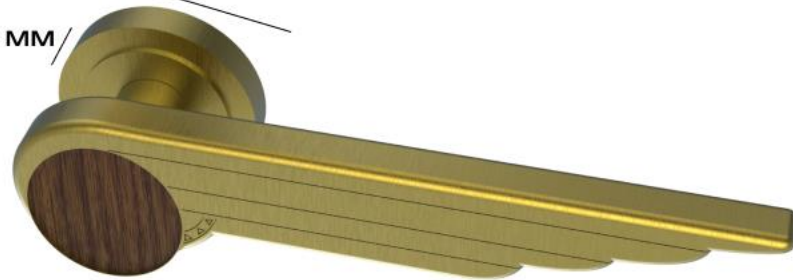

15 mm

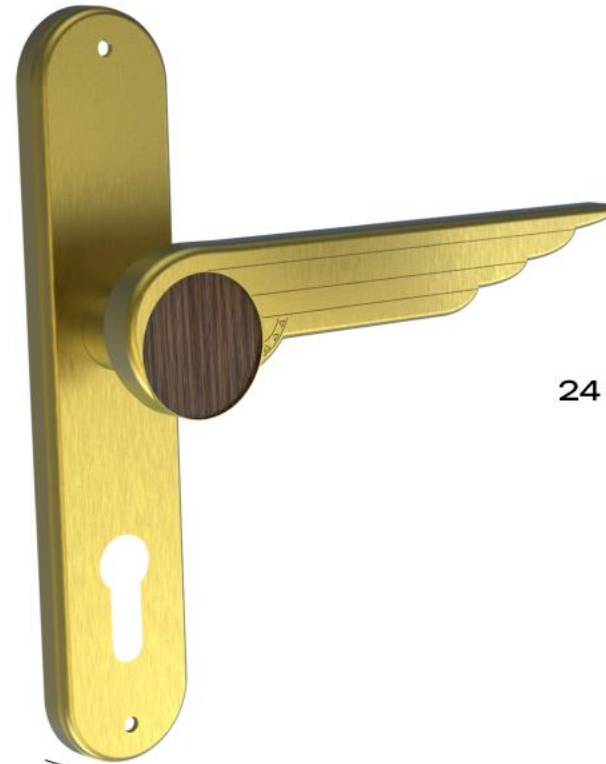

15 mm

40 mm

160 mm

24 mm



Габариты

50 мм

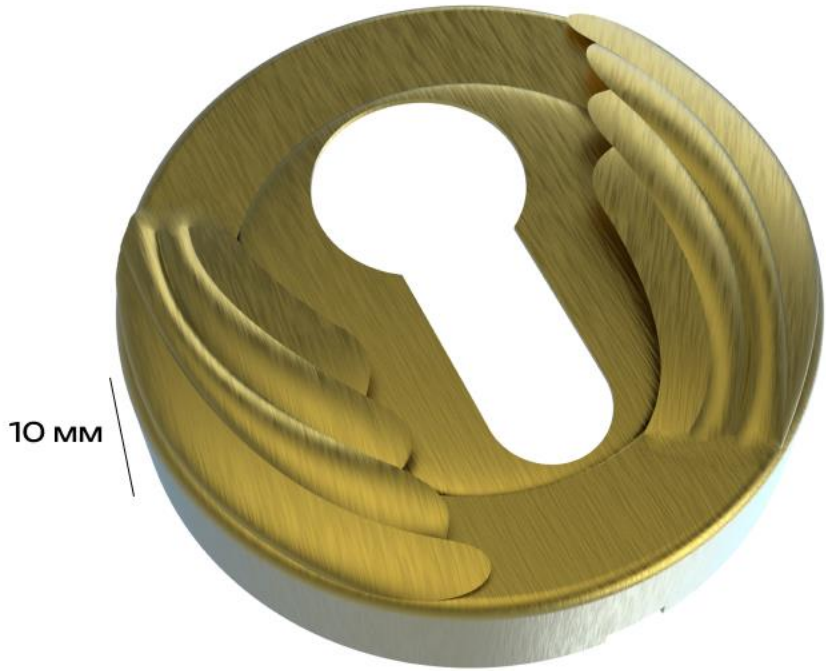

50 мм

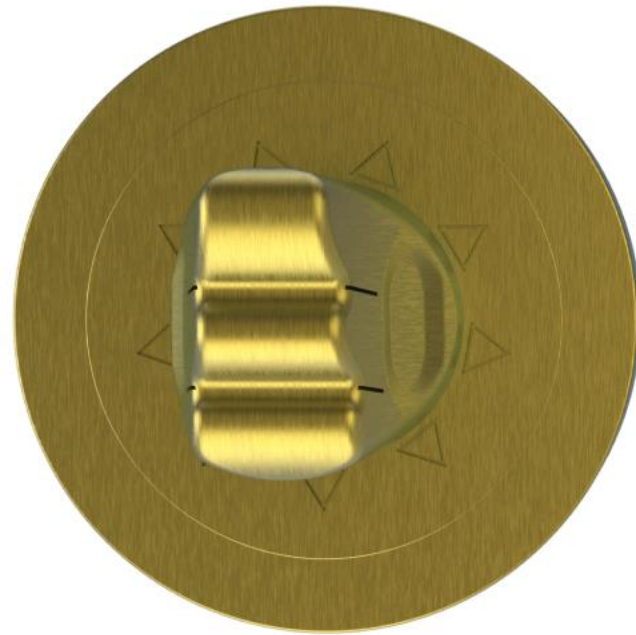

35 мм

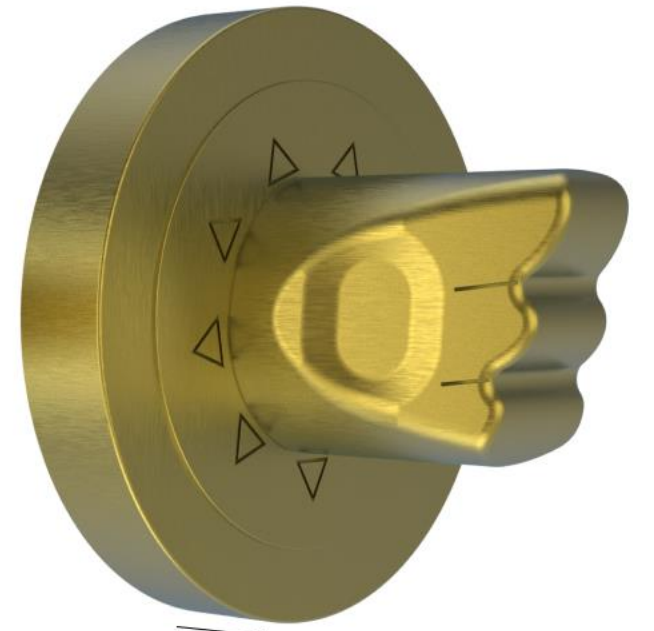

Конструкция

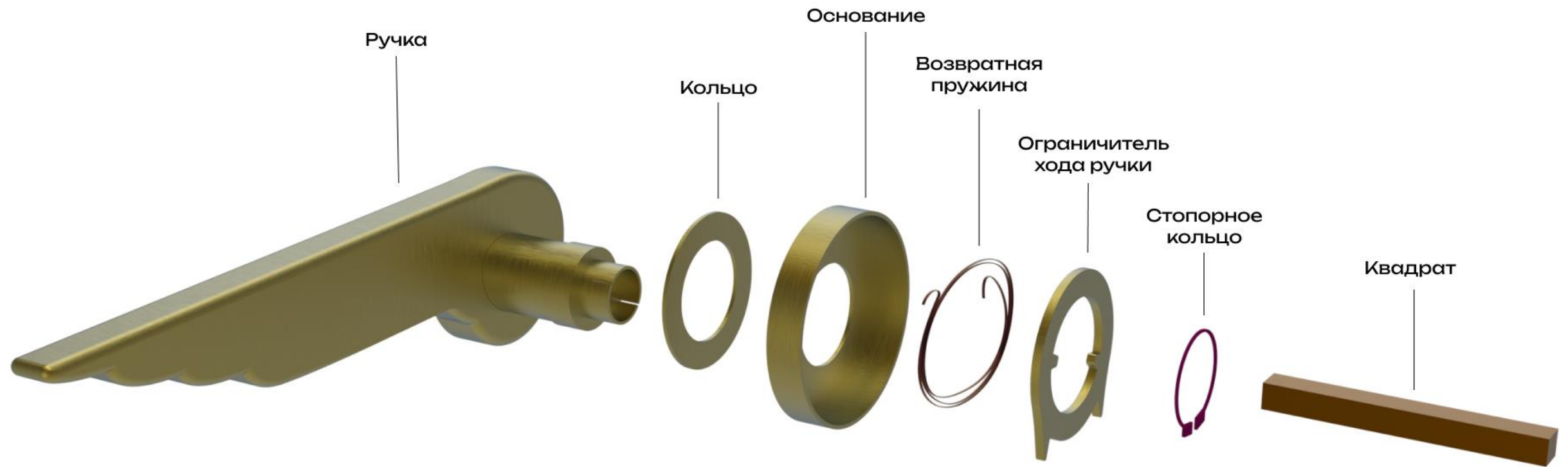

Дополнительные детали:

1. Стопорные винты
2. Деревянная врезка из бруска темного дерева

Габариты

