

ПРОЕКТИРОВАНИЕ ПРОМЫШЛЕННЫХ ИЗДЕЛИЙ

студентка: Филонова Ксения
группа: 3-АД-3

ZAMMI

SKDESIGN

DRESSING TABLE



ЦЕЛЬ:

Создать туалетный столик в коллаборации с брендом "SKDESIGN", который станет атмосферным и удобным элементом интерьера для целевой аудитории.

ЗАДАЧИ:

- разработать 3 уникальные концепции, отражающие стиль SKDESIGN
- интегрировать продуманную функциональность и систему хранения
- рассчитать оптимальную высоту столика и зеркала



ZANAMI



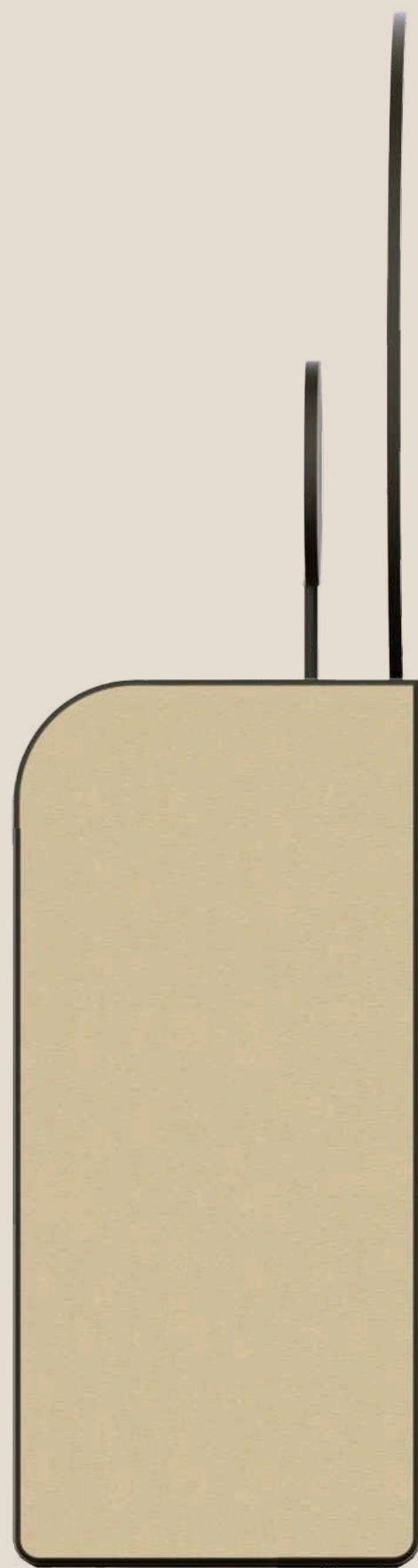

350mm

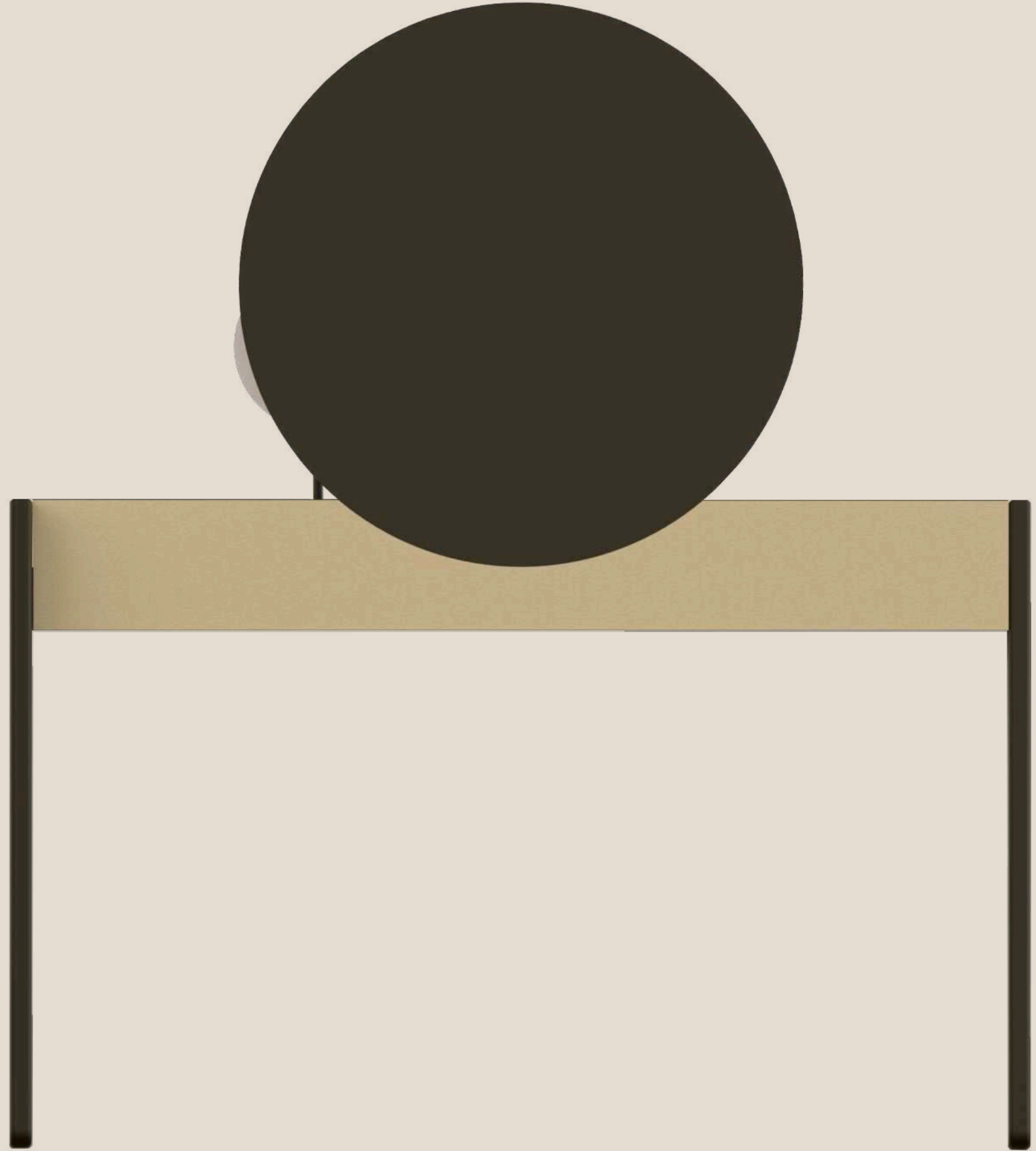

1100mm

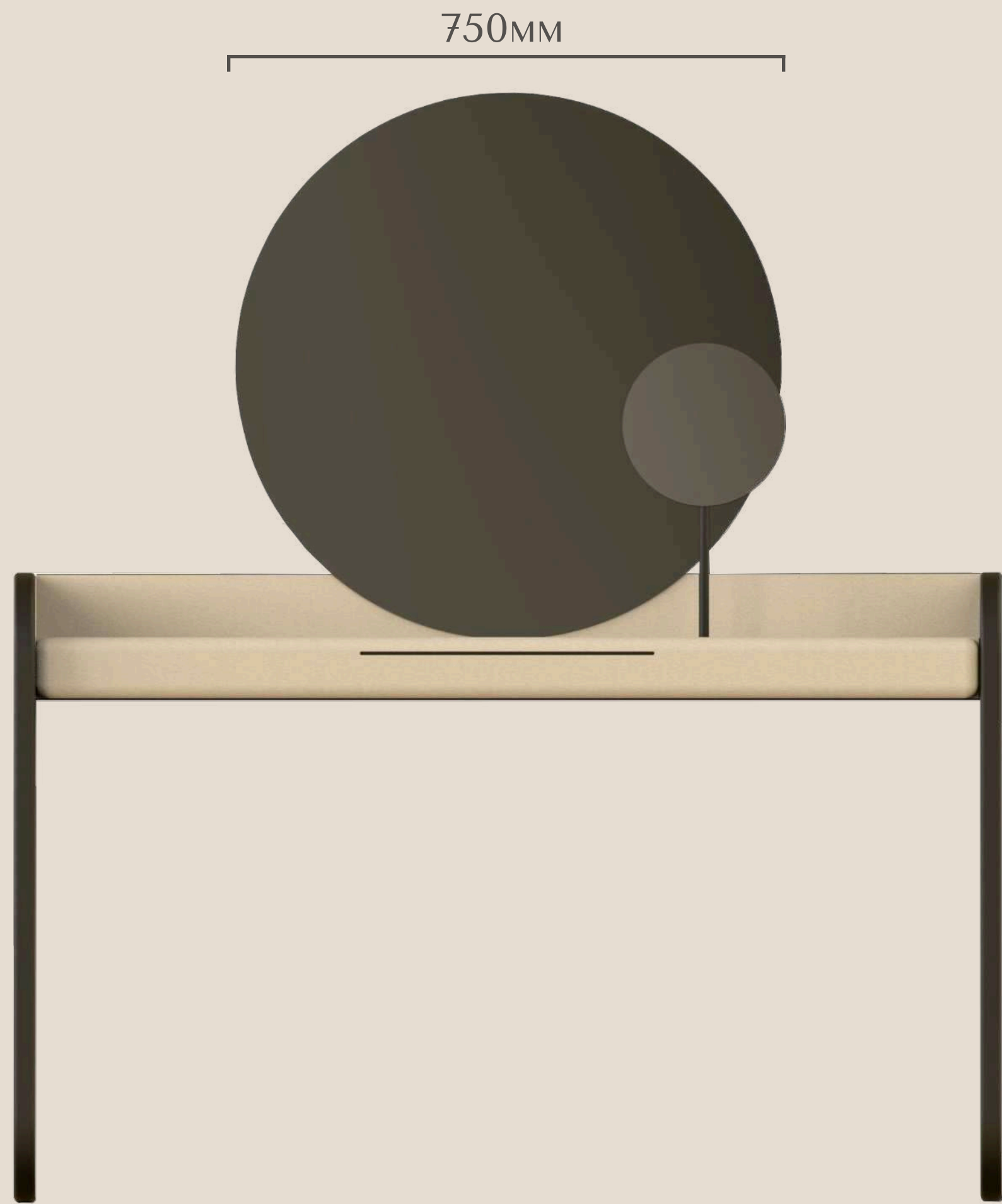

750mm

1100mm

750mm
80mm

ZAMINI

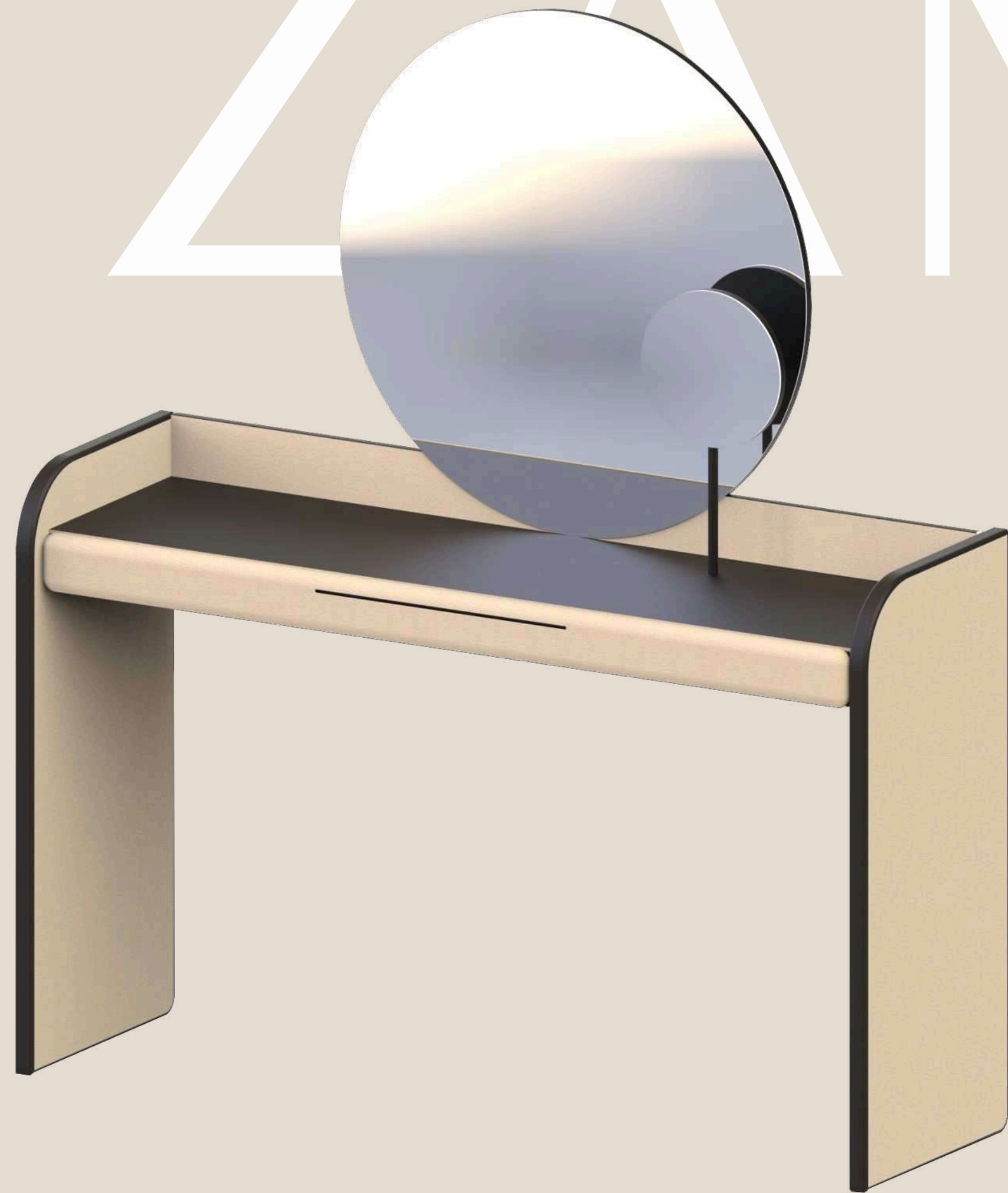

дополнительное увеличительное
зеркало для удобства в макияже

верхняя столешница для любых
предметов

ящик-отсек для всех предметов
макияжа и средств гигиены
разделенный на 2 секции:

- правый отсек для миниатюрных
средств (кисточки, лаки, помады)
- левый отсек для высоких
предметов

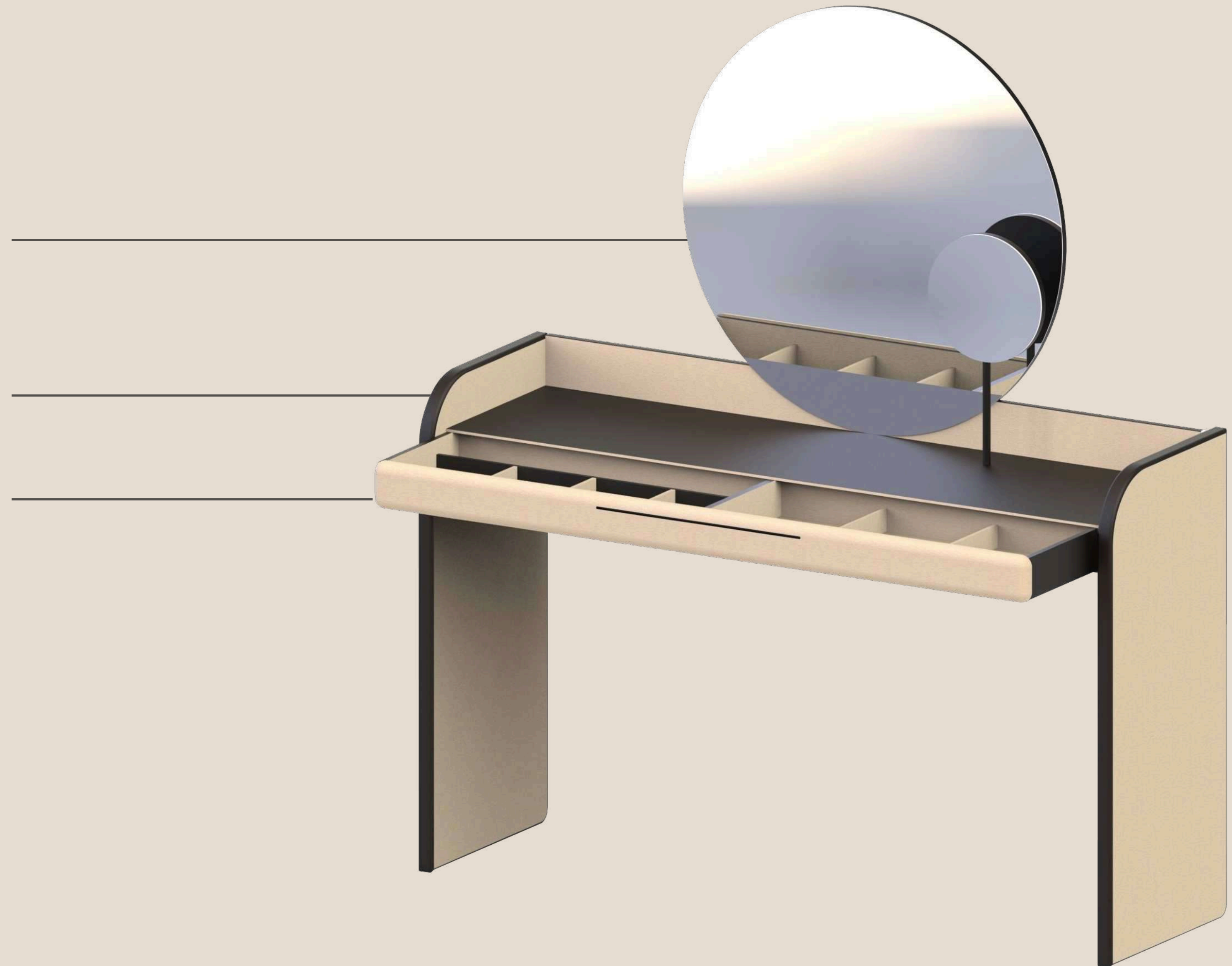

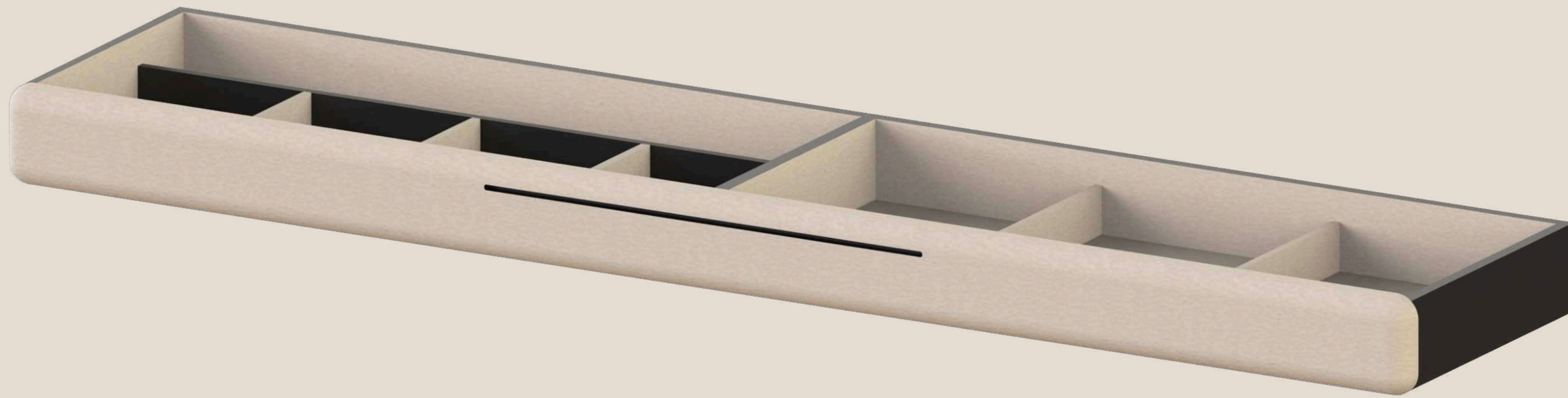
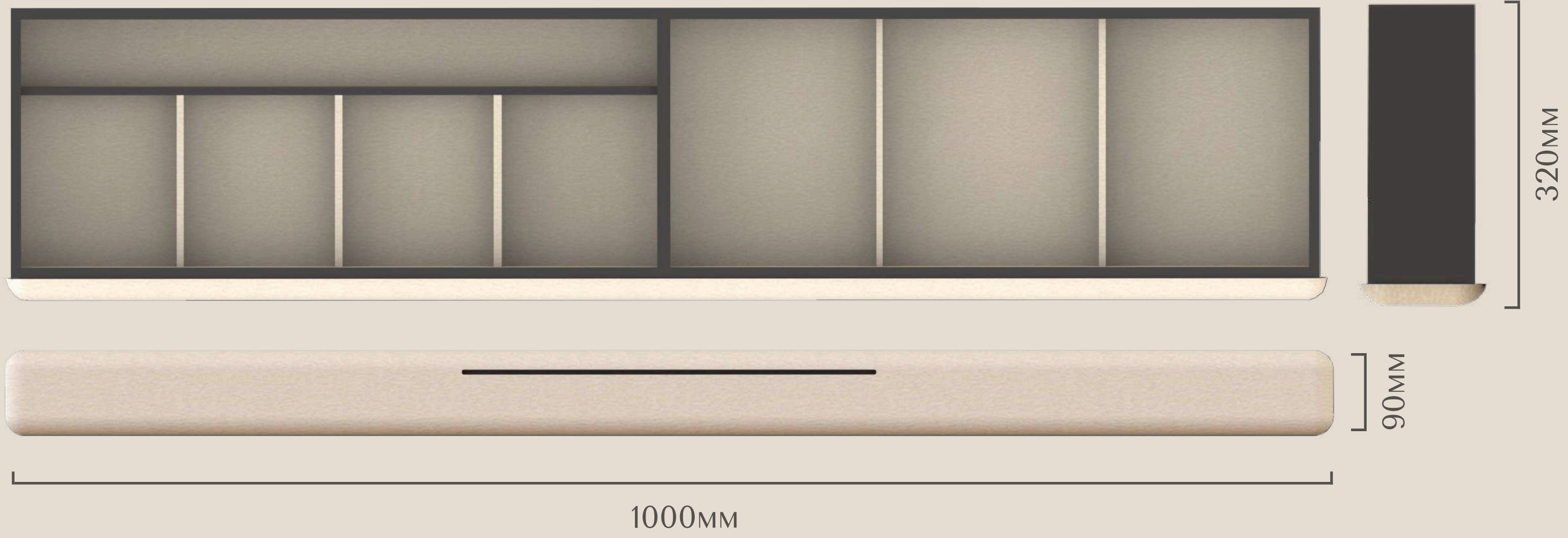

отсек для миниатюрной косметики
или кисточек

отсек для высоких баночек уходовой
или декоративной косметики





увеличительное зеркало, которое может вращаться на 60 градусов в обе стороны, с помощью которого можно не наклоняться к зеркалу, чтобы краситься

свободное место на верхней столешнице для личного размещения предметов



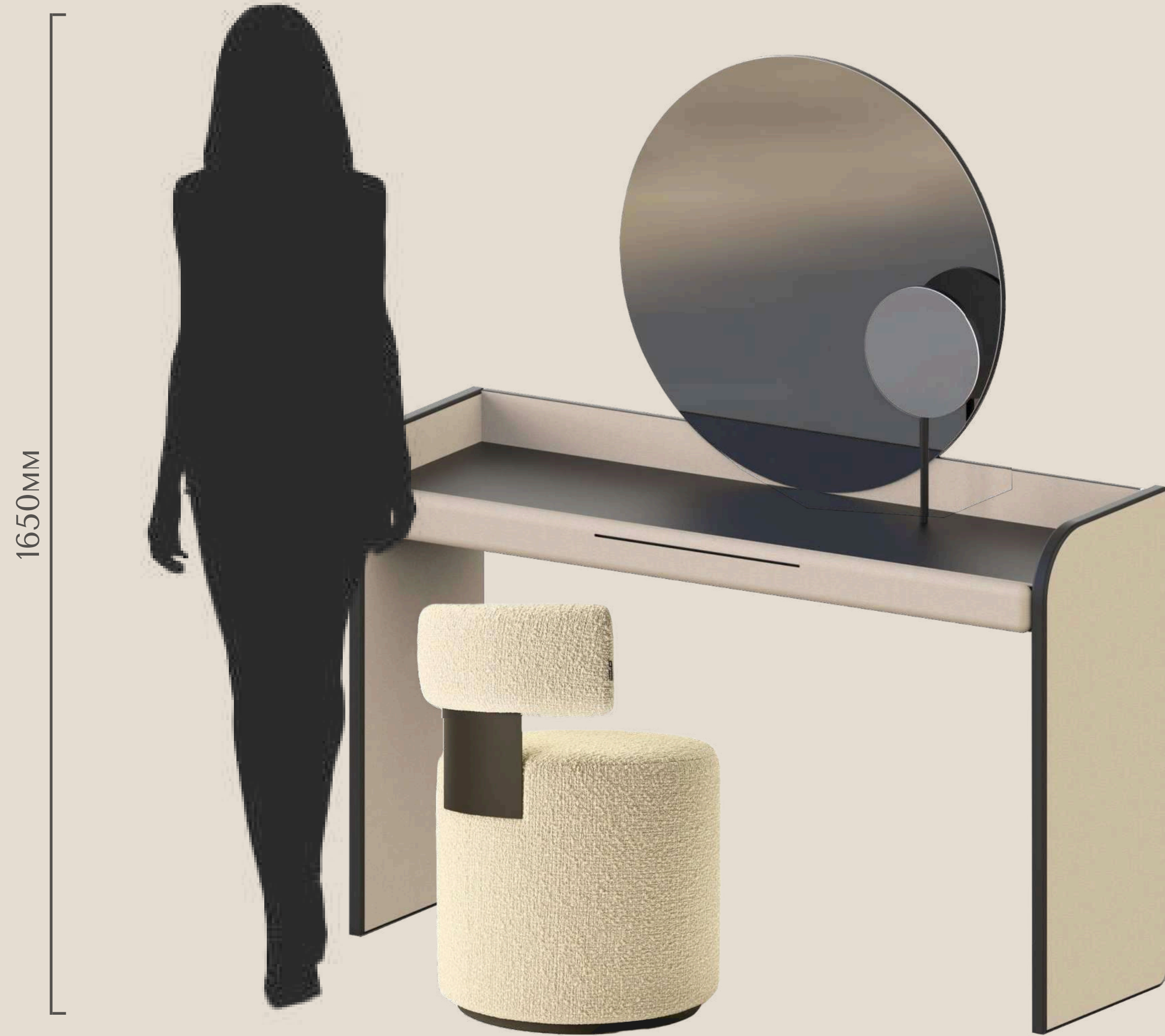

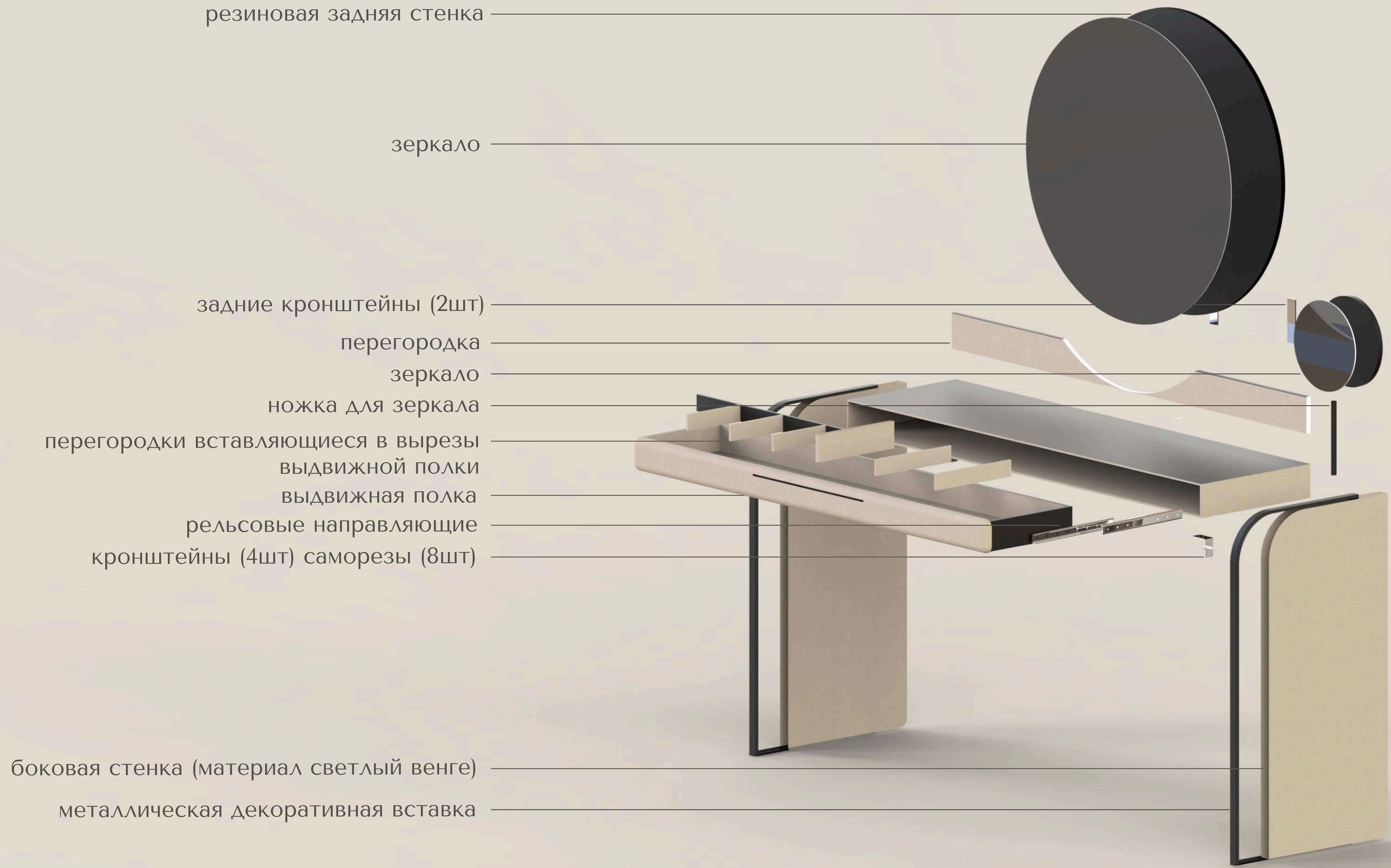

резиновая задняя стенка

зеркало

задние кронштейны (2шт)

перегородка

зеркало

ножка для зеркала

перегородки вставляющиеся в вырезы

выдвижной полки

выдвижная полка

рельсовые направляющие

кронштейны (4шт) саморезы (8шт)

боковая стенка (материал светлый венге)

металлическая декоративная вставка



УВЛАЖНИТЕЛЬ ВОЗДУХА

AGUA TERRA

CALMA

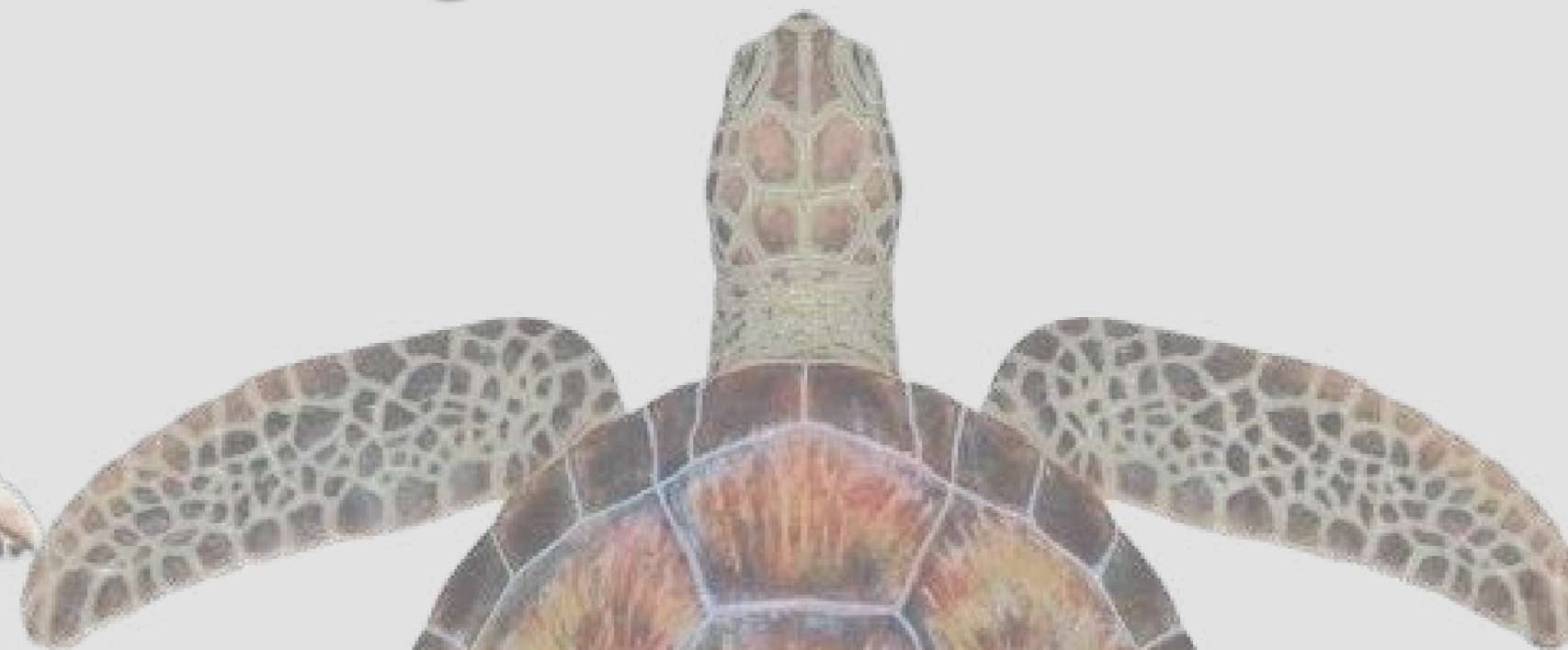

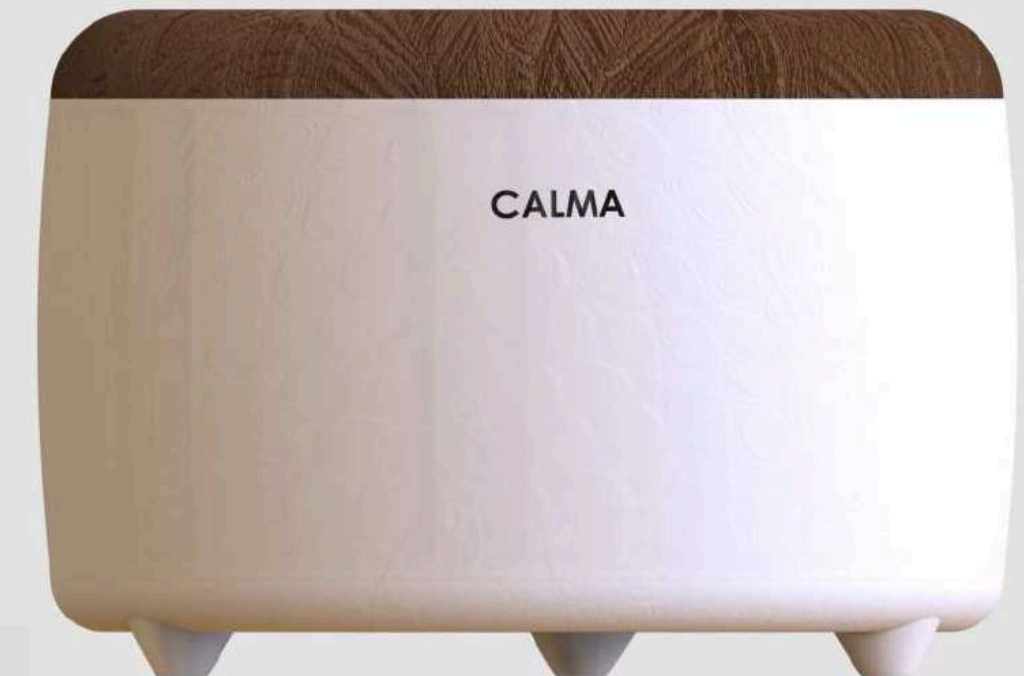

CALMA -

(от англ. calm - спокойный) название намекает на спокойствие, которое дарят черепахи, и на комфортный влажный воздух, который создает приятную ассоциацию

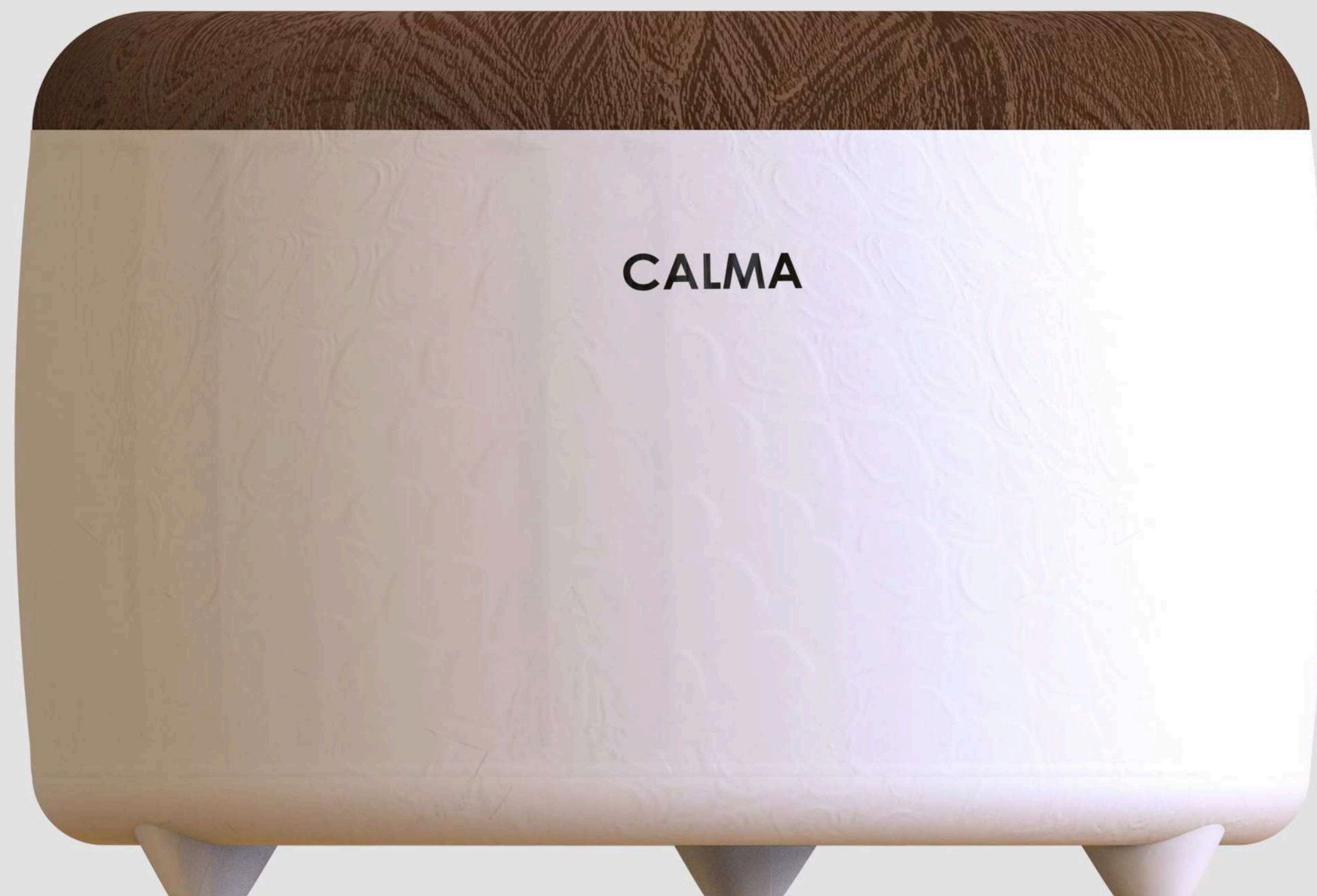



CALMA

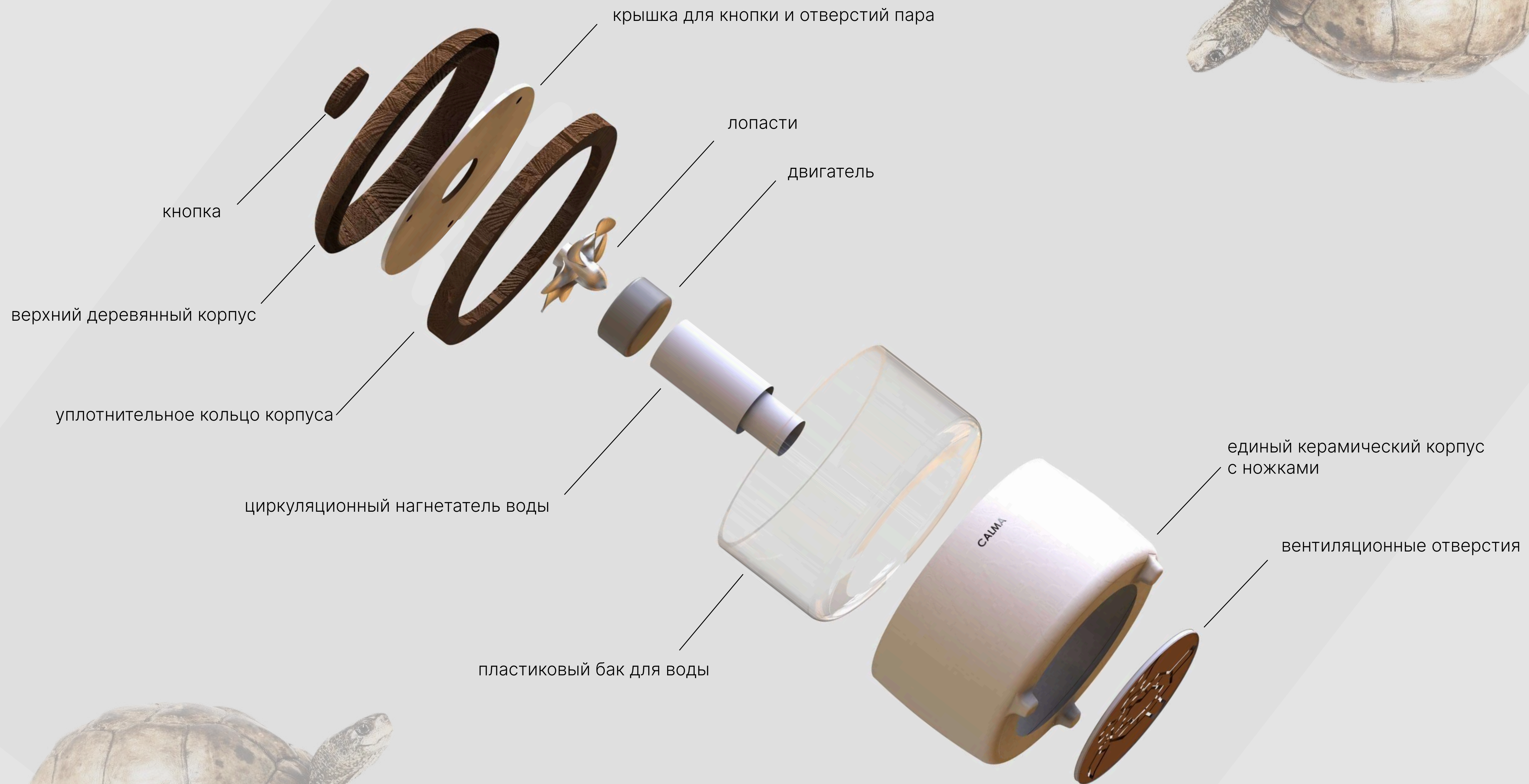



CALMA

Scented Candle
FIREWOOD FIRE

LOOKGO



торговое оборудование

ЦЕЛЬ ПРОЕКТА

Создание инновационной системы модульного торгового оборудования из мягких материалов, которая сможет повысить безопасность и комфорт в использовании, гибкость и адаптивность.

АКТУАЛЬНОСТЬ

Актуальность обусловлена способностью продукта решать сразу несколько важных задач современного ритейла: повысить безопасность, соответствовать трендам устойчивого развития, универсальность и масштабность



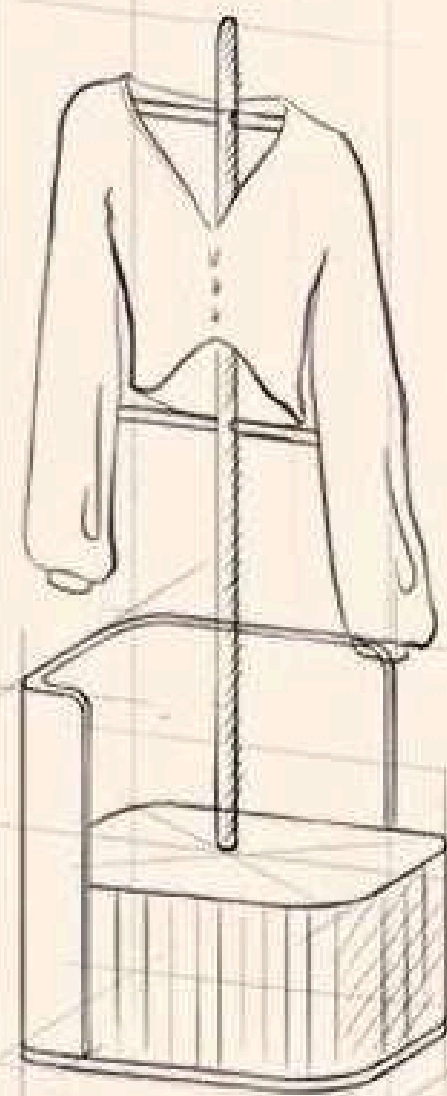
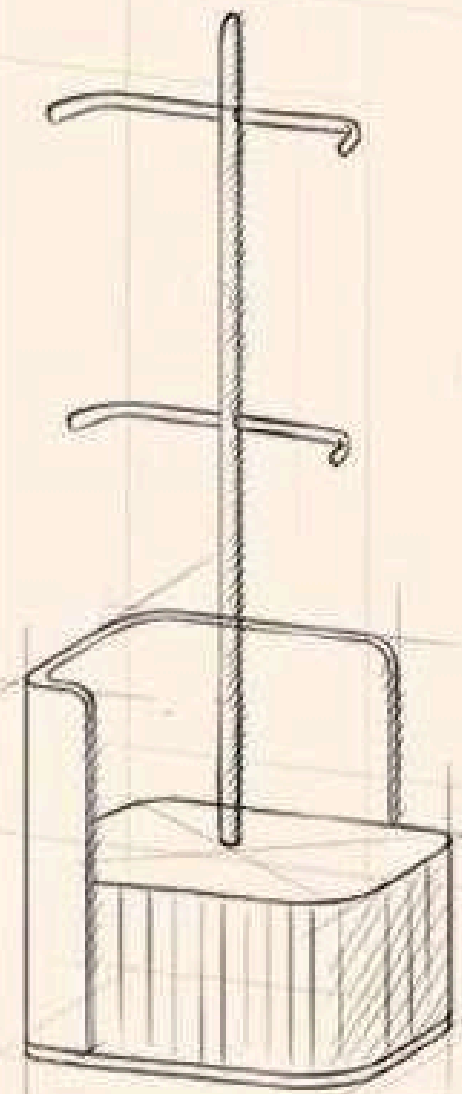
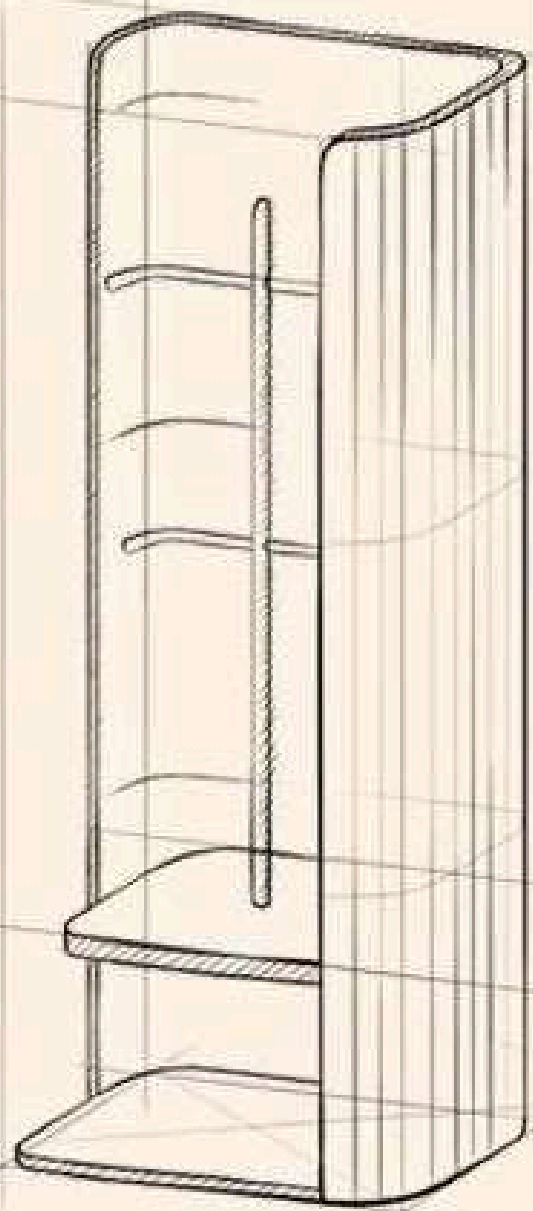
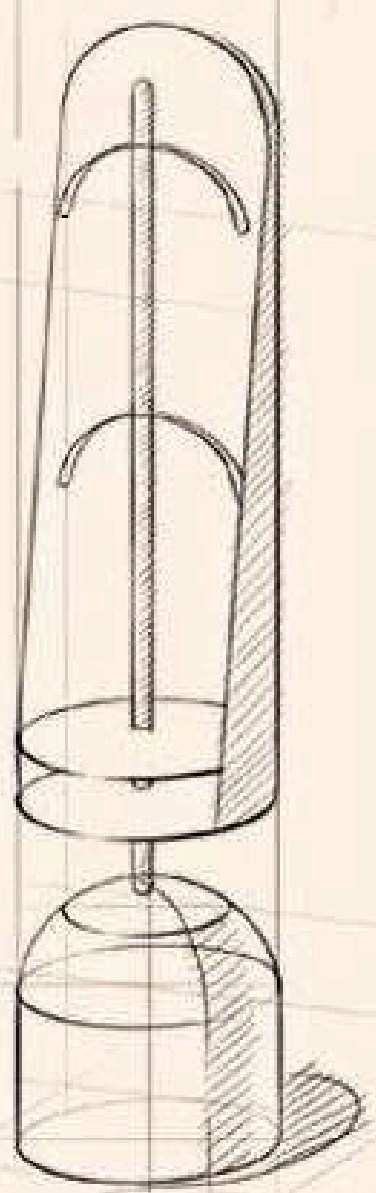
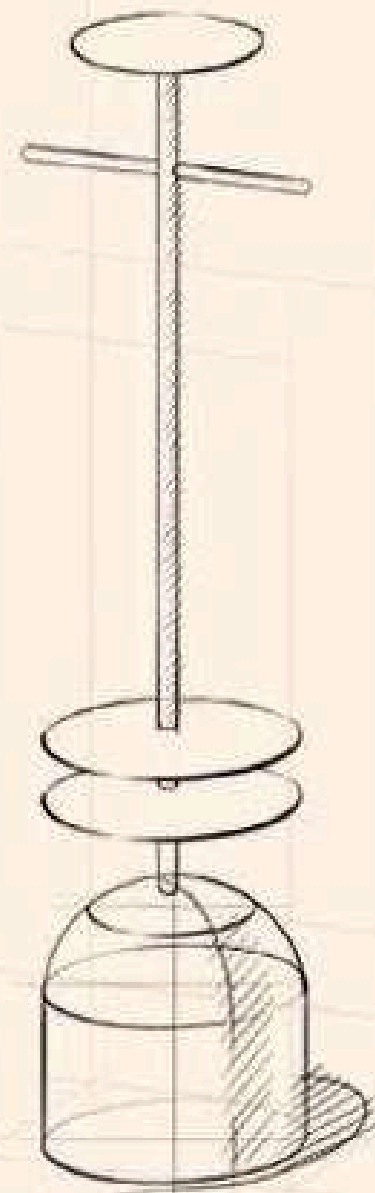
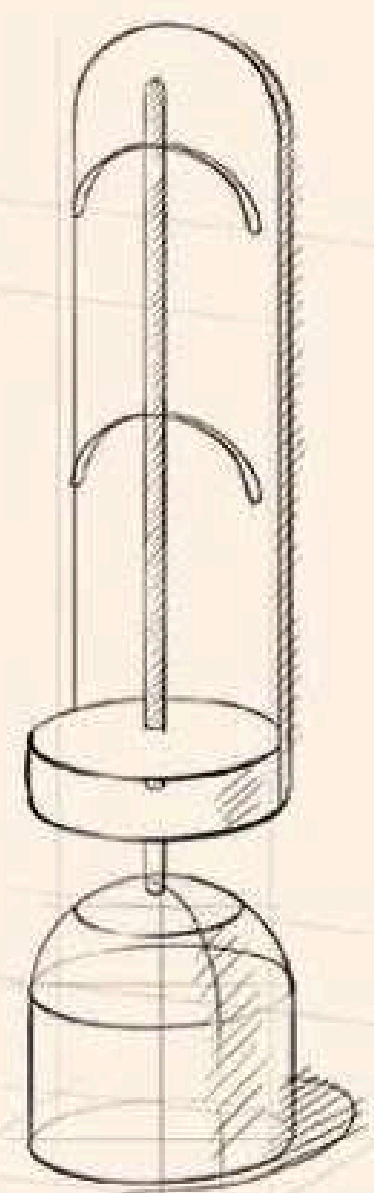
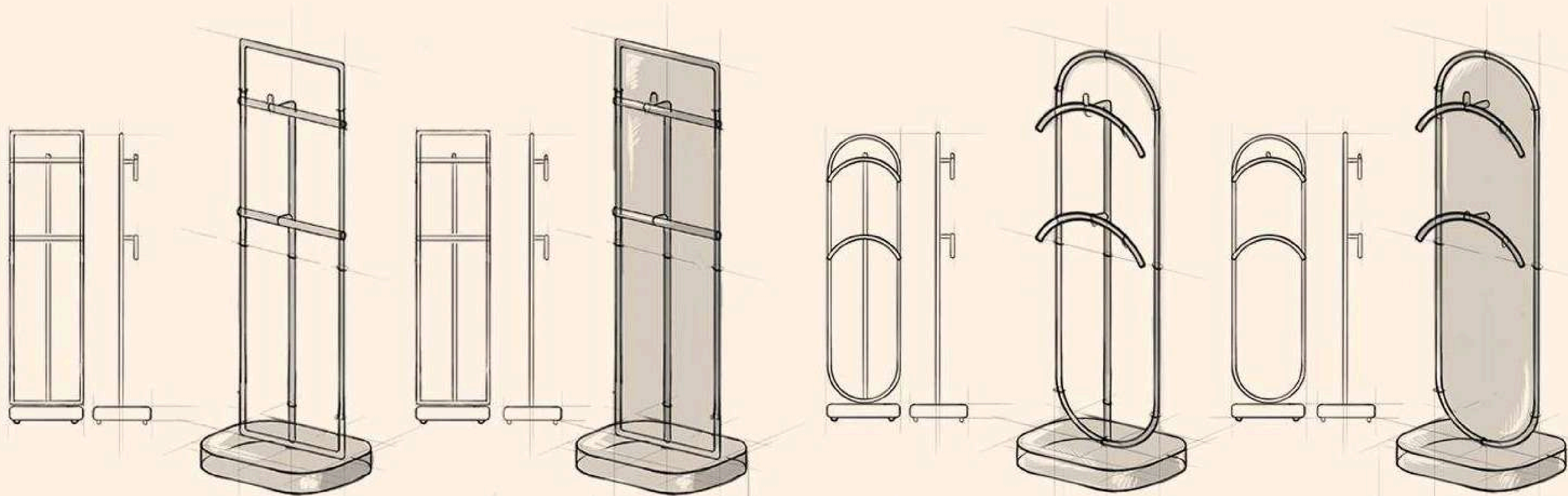

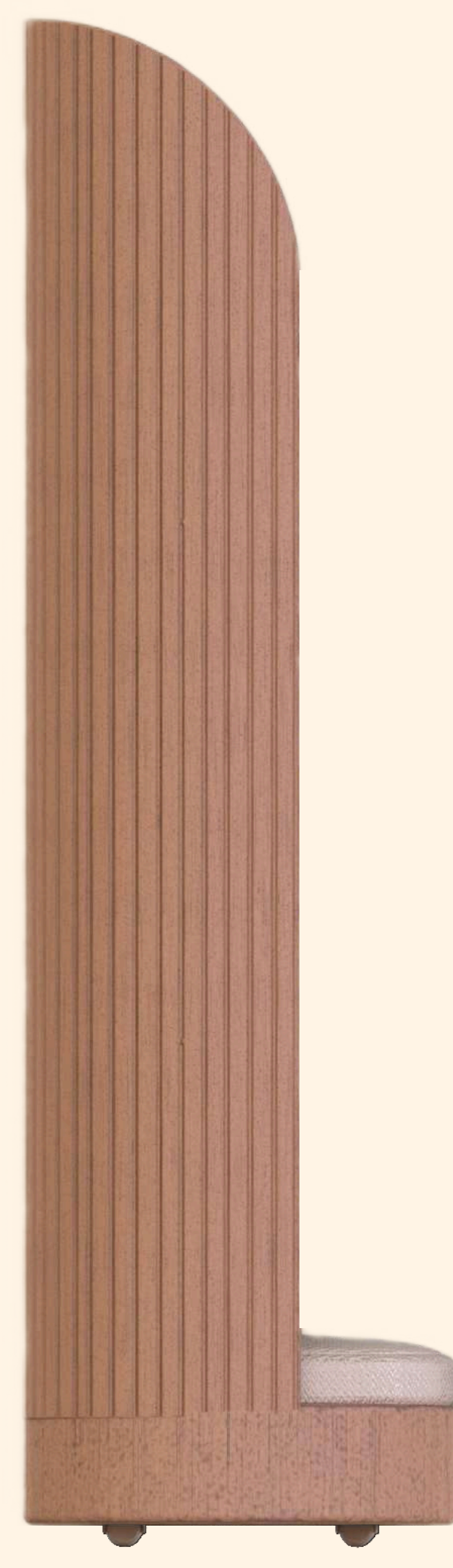
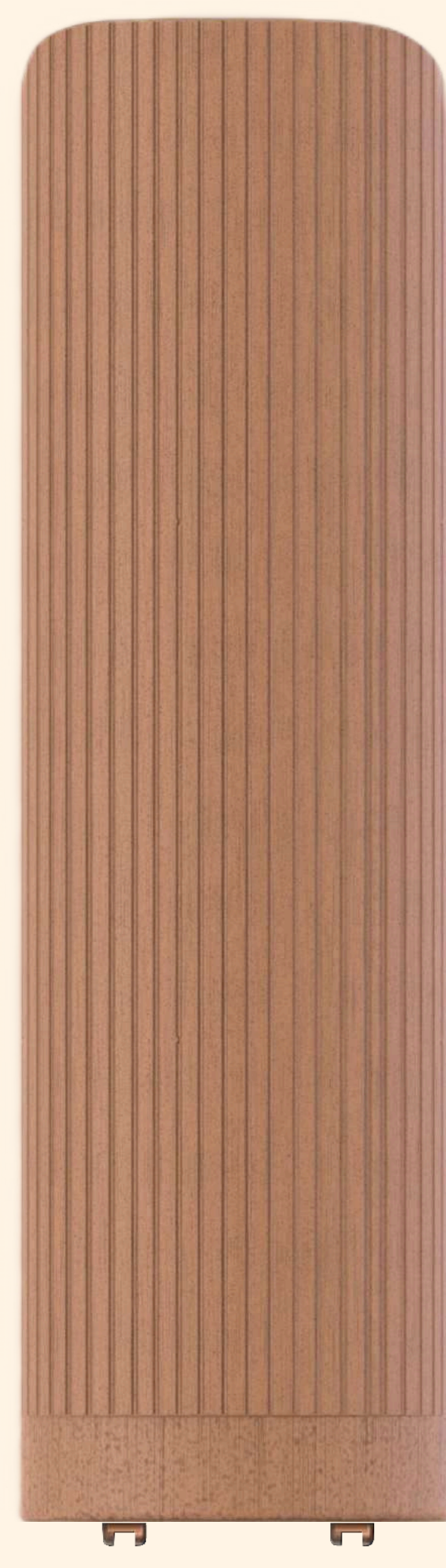
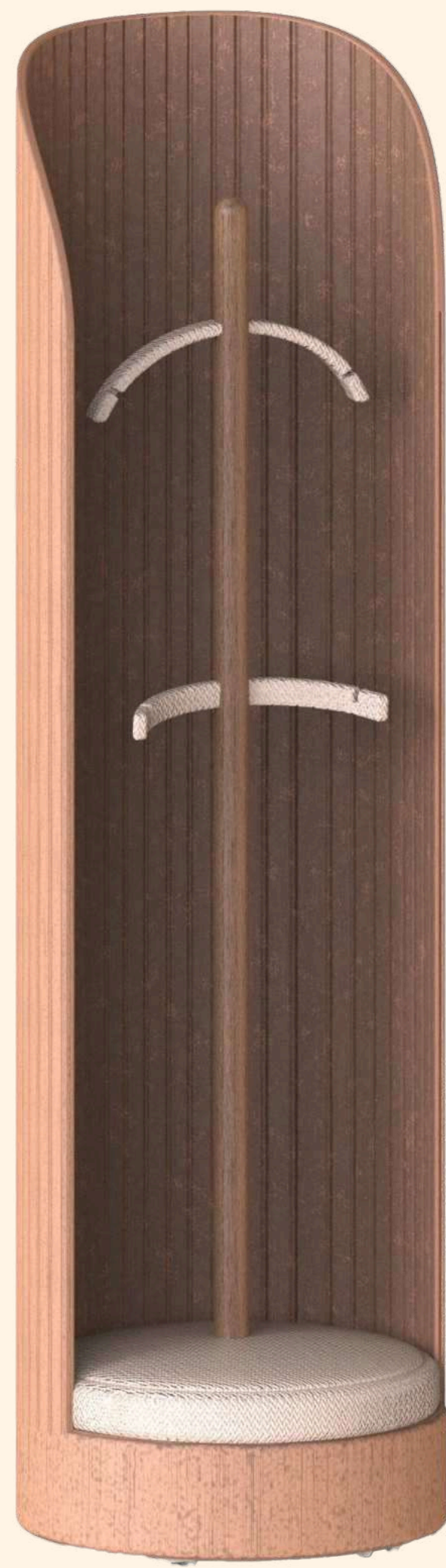

1550 MM

450 MM

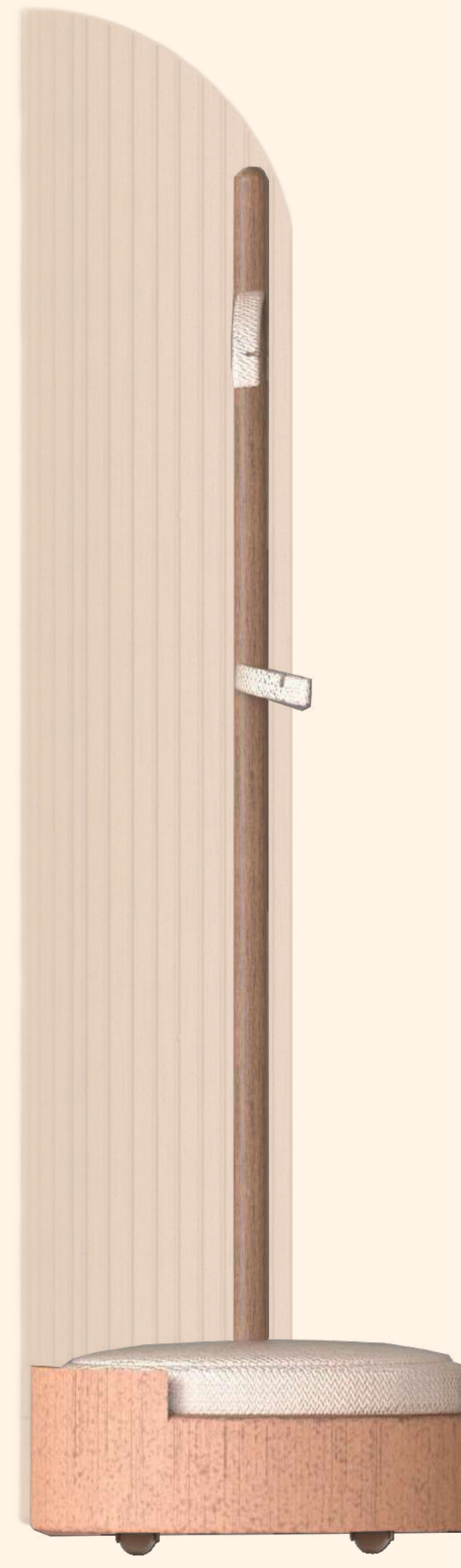
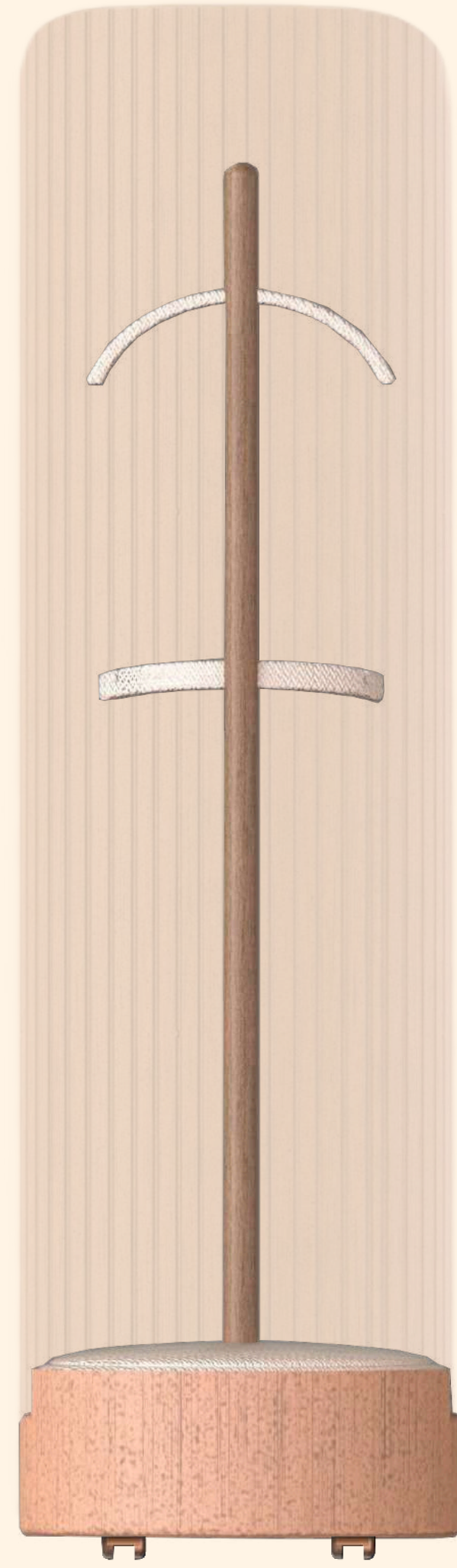
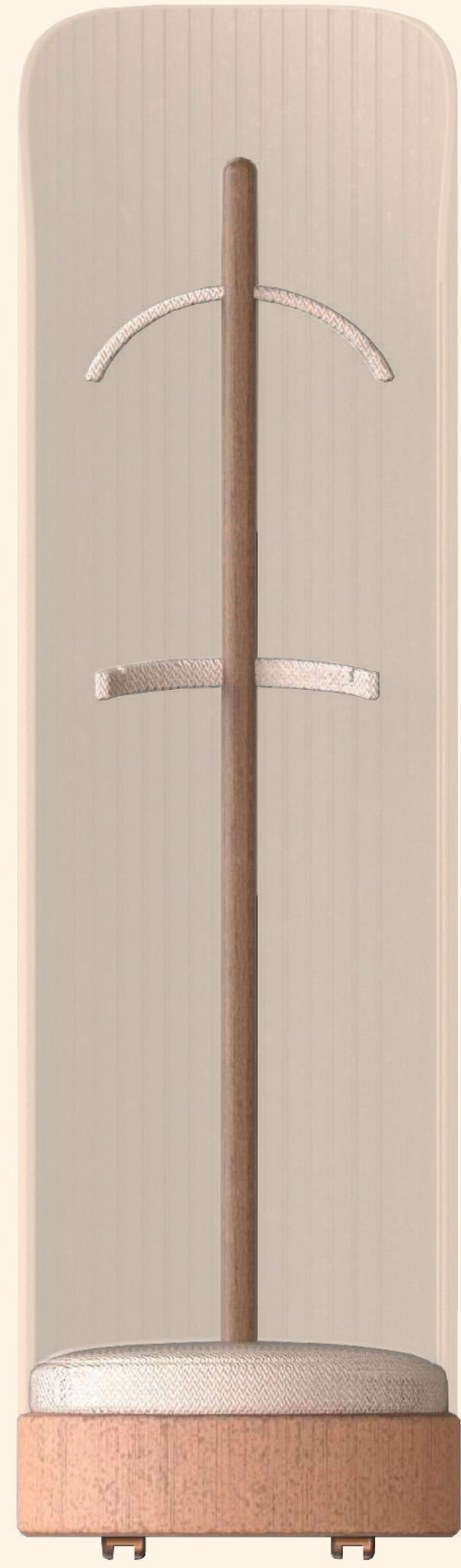
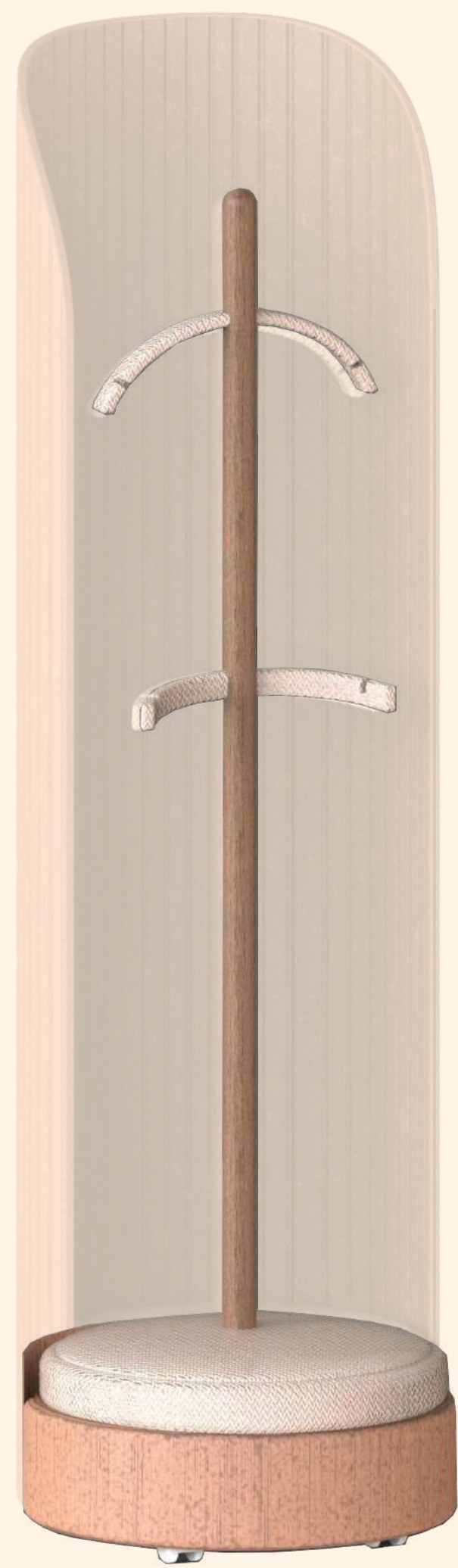

1550 mm

450 mm

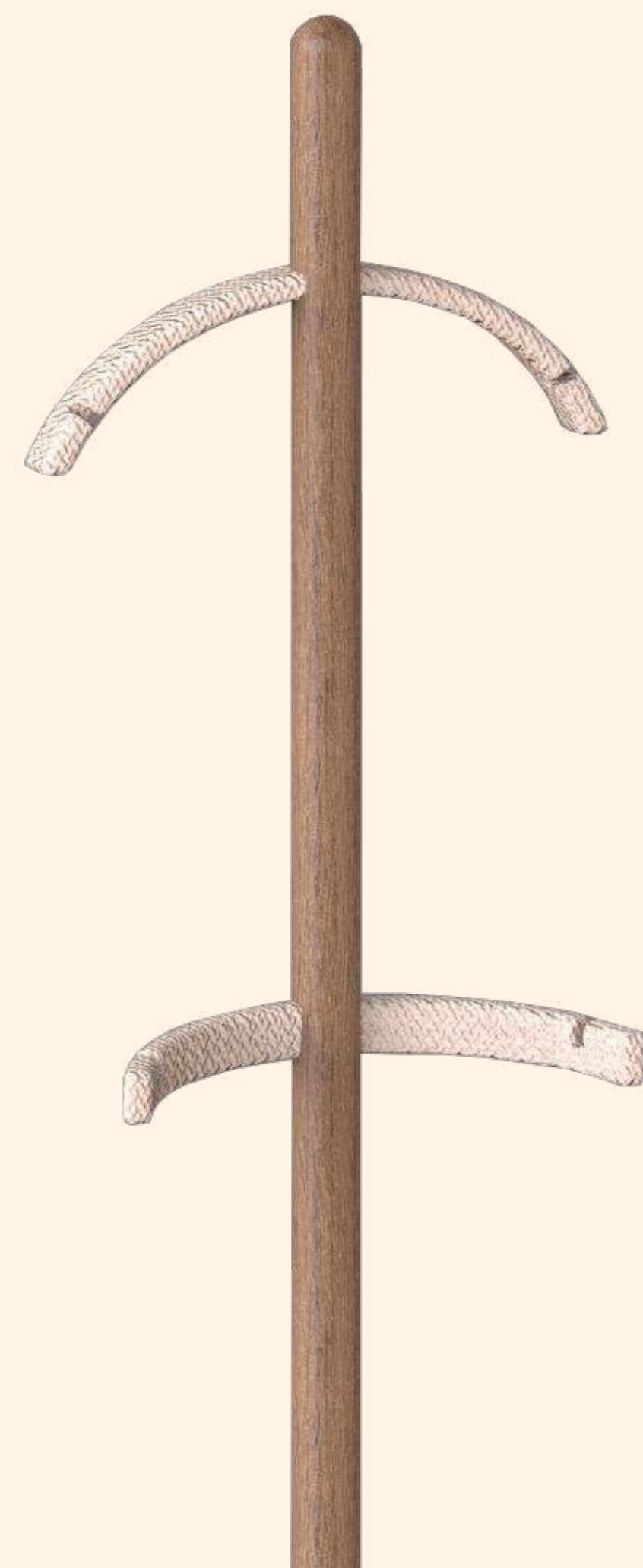

- На деревянные основания плечиков пришиты тканевые подкладки для одежды. Ткань сможет предотвращать появление деформаций, не оставлять вмятин на деликатных тканях и удерживать скользкие ткани.

- На самих плечиках есть специальные вырезы, на которые можно повесить одежду с подвесными петлями.

- Задняя стенка является съемной.

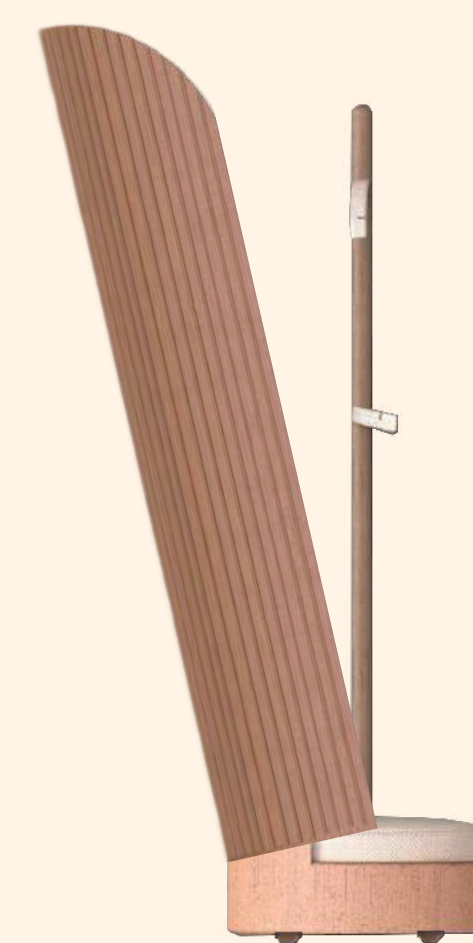
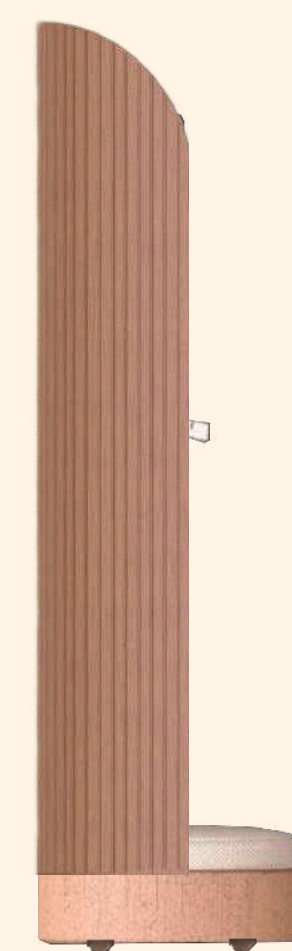

вращающиеся колесные опоры - с помощью которых можно с легкостью передвигать оборудование

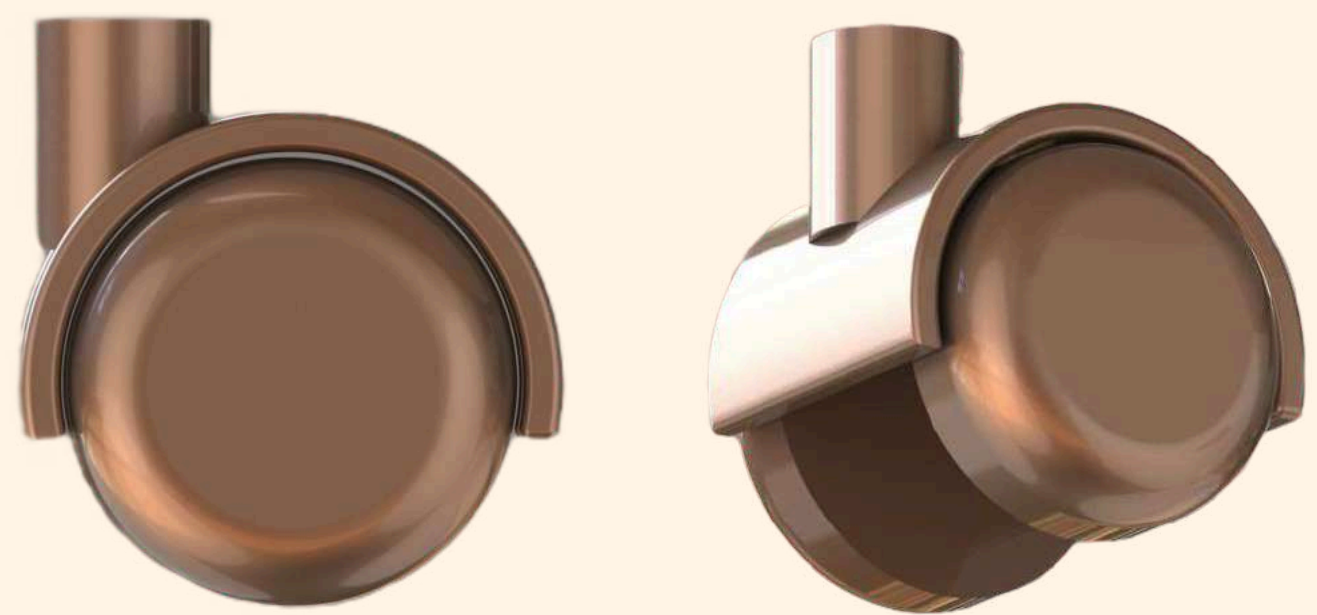

быстрая подборка одежды на
модульное оборудование для клиента





аксессуары, шарфы, головные уборы



верхняя одежда



штаны, юбки



обувь



быстрый выбор клиента, который сразу наглядно сможет увидеть подобранный образ





легкодоступная примерка
образов со стилистом

