

Кресло туристическое складное

Аксёнова Виктория

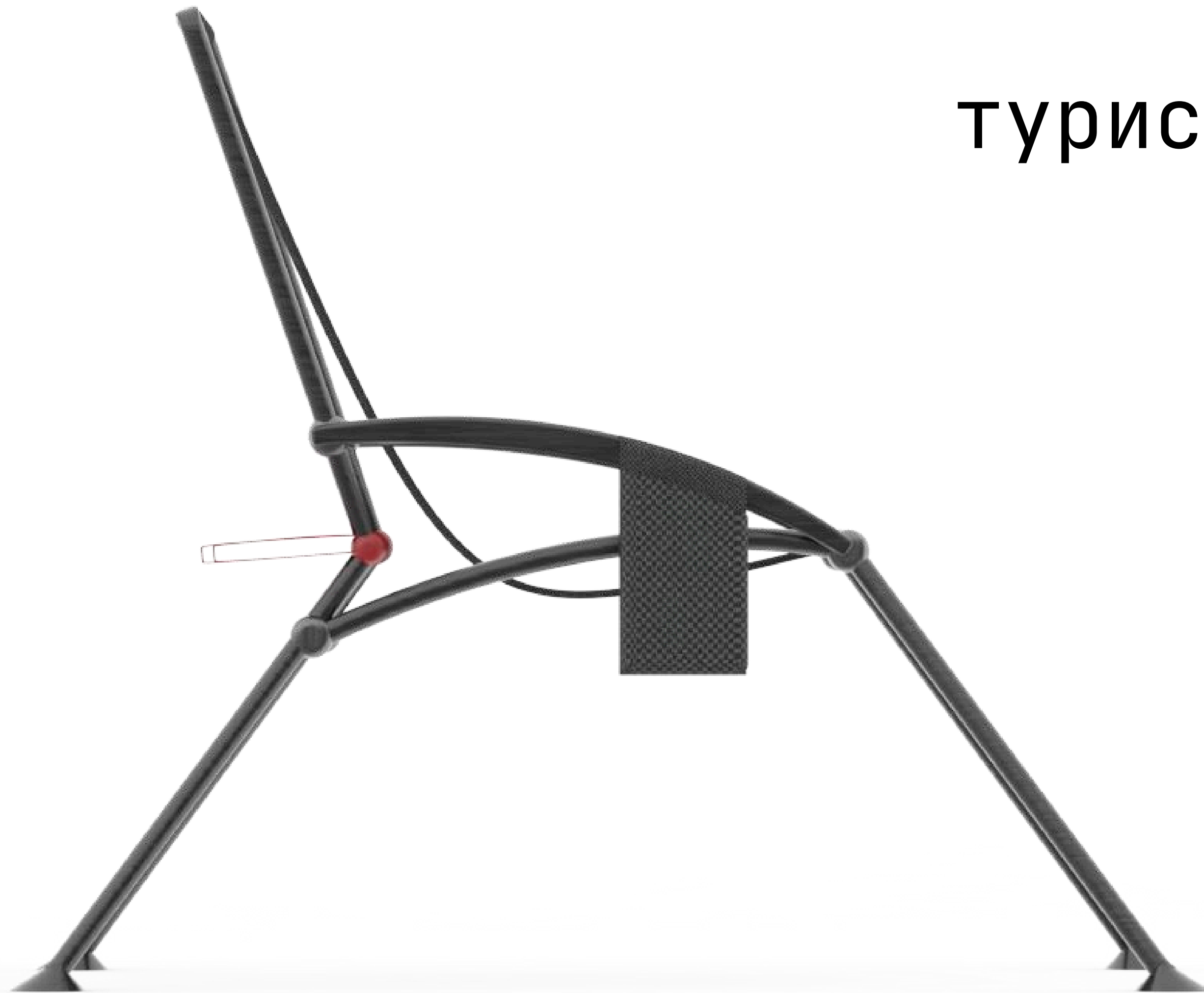

Целевая аудитория

28-40 лет

Кто он: Предприниматель с гибким графиком

Интересы: Семейный отдых на природе

Ценности: Скорость, удобство

Боль: Отдых на природе превращается в хаос

Нужны решения, которые экономят время, силы и нервы



Анализ аналогов, механики



65000



Stokke YOYO

Мудборд

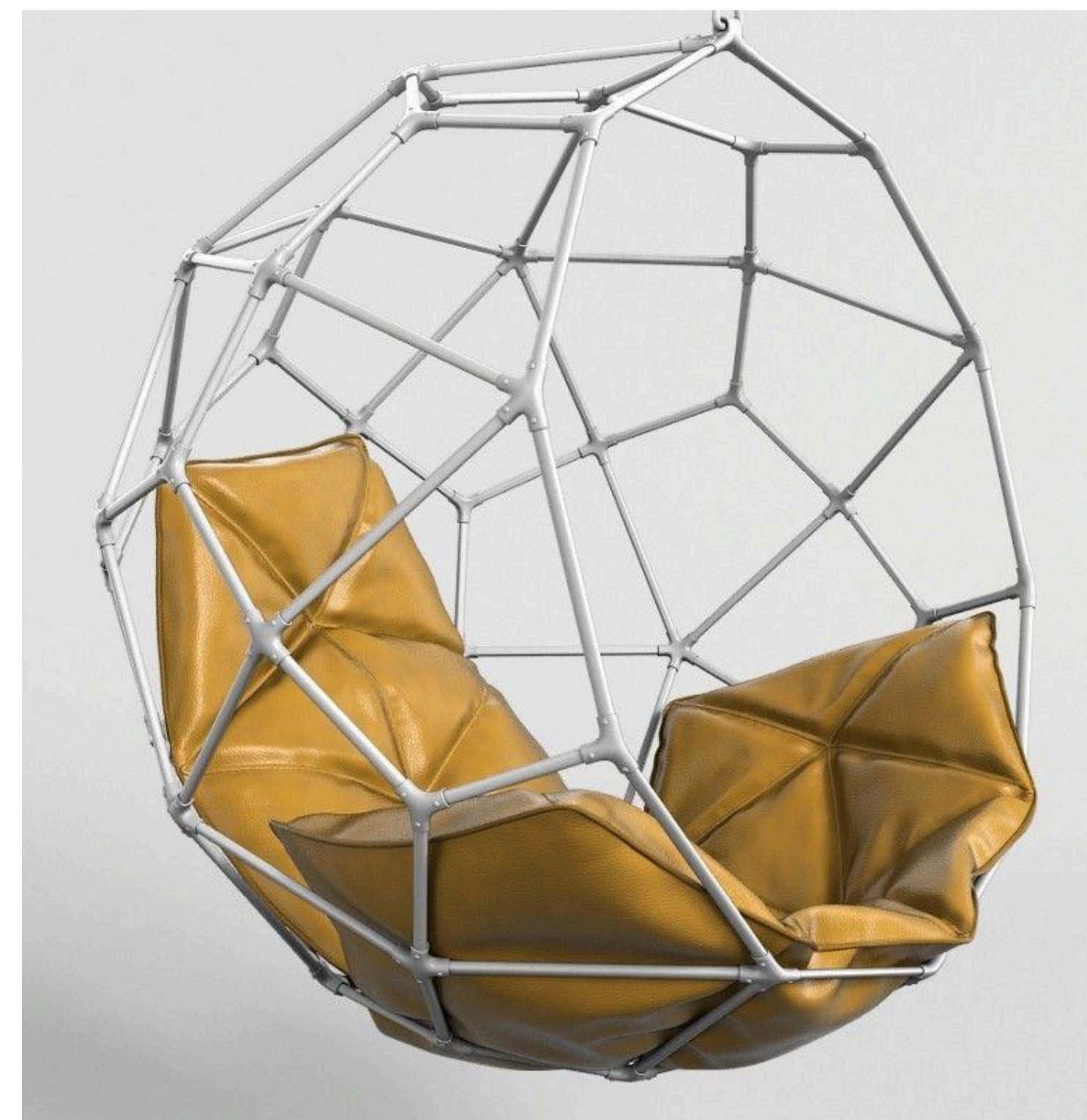
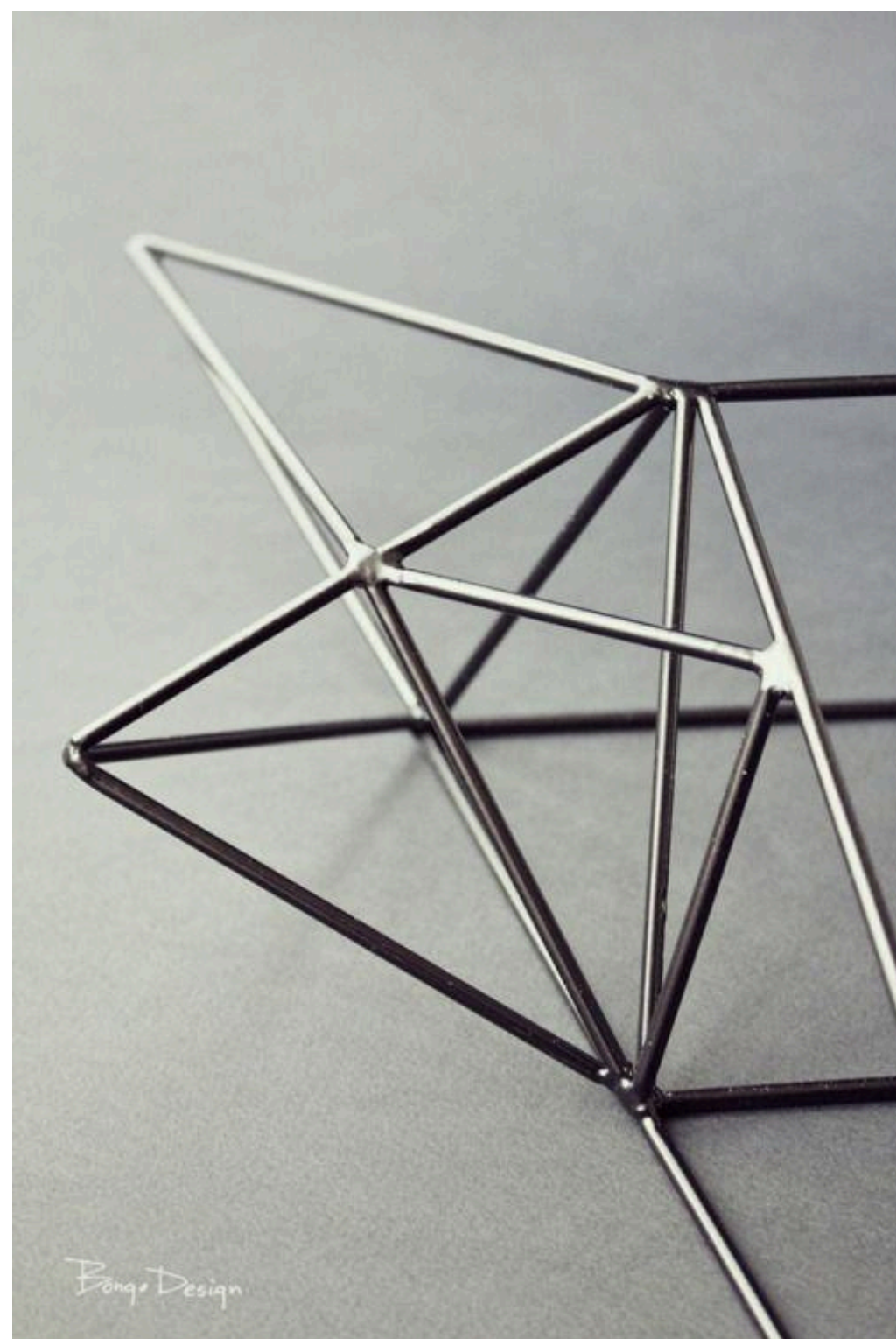

Концепция: легкая конструкция стула, быстрый способ сложения, минималистичный дизайн, удобство использования - интуитивно понятный дизайн

Механика

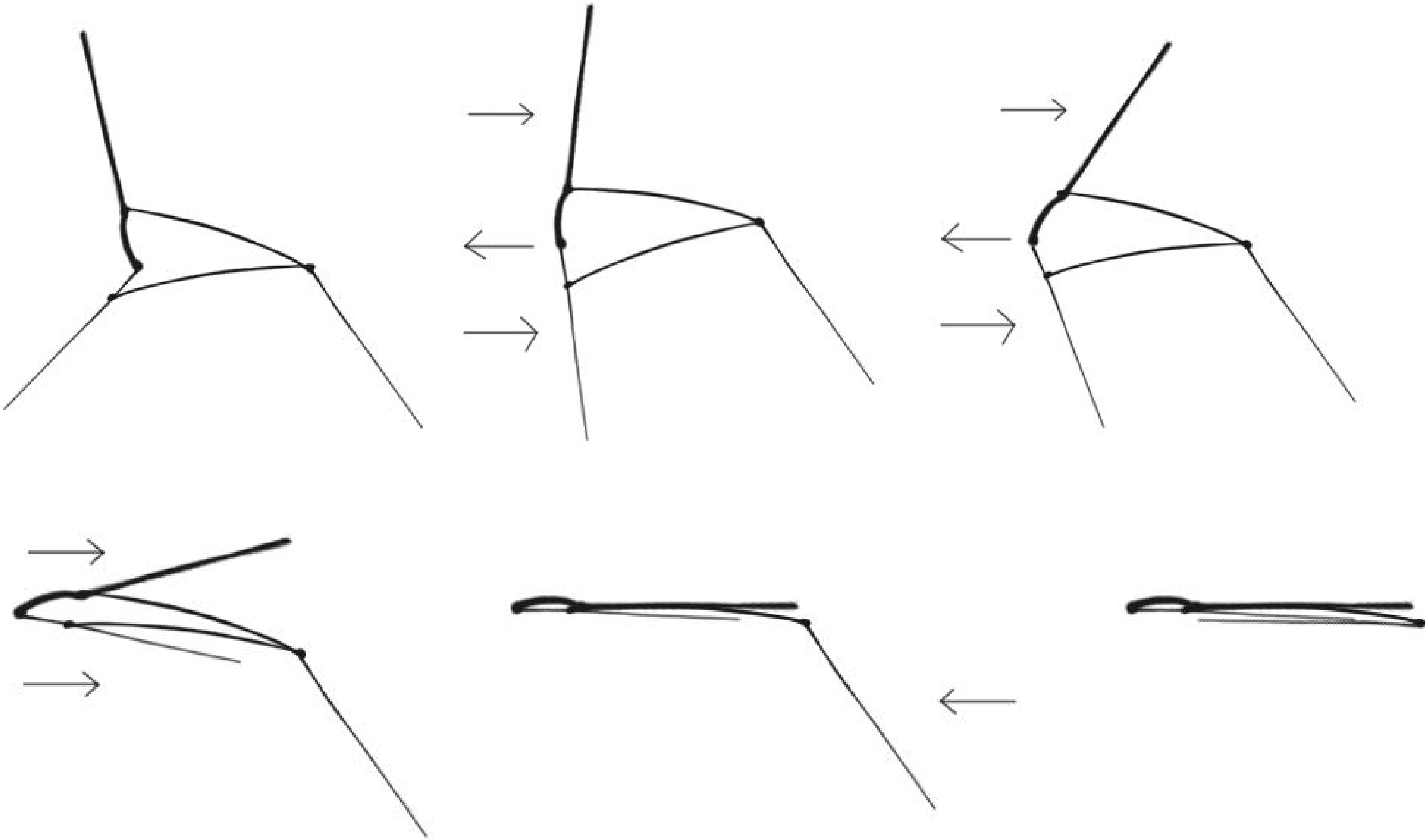

Механика

Тянуть

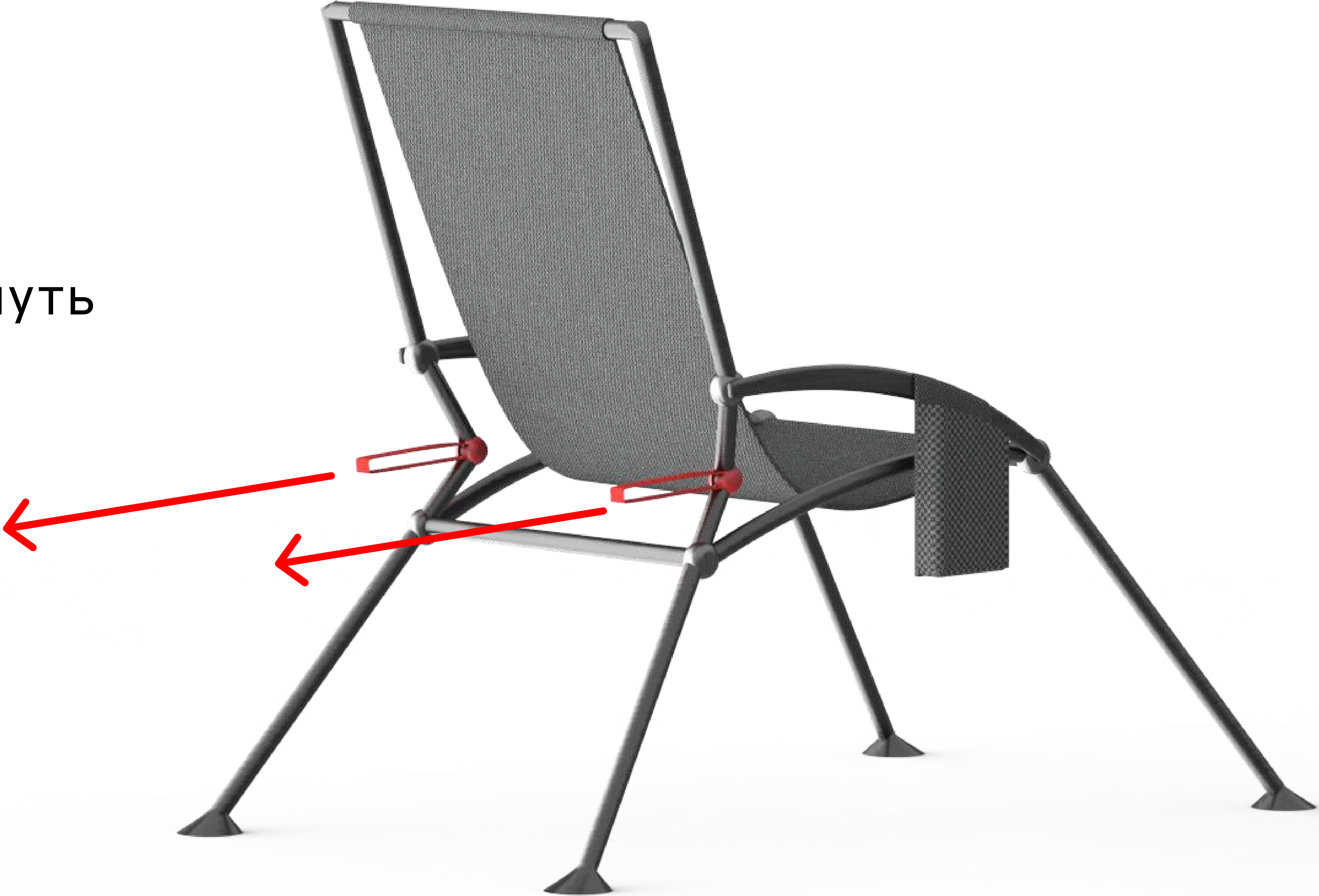

Механика

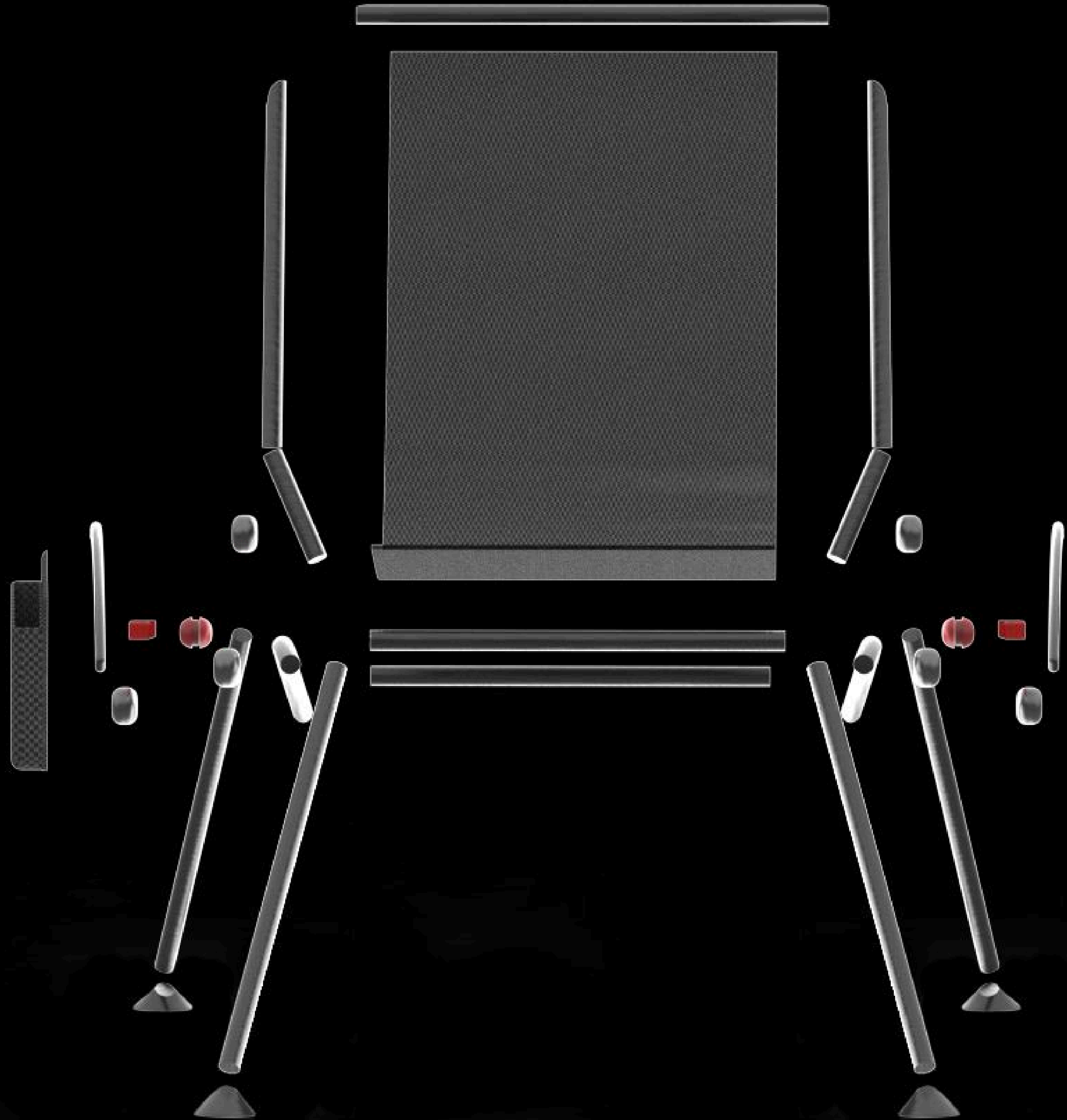

Детали

Кронштейн круглый с фиксатором



Габариты

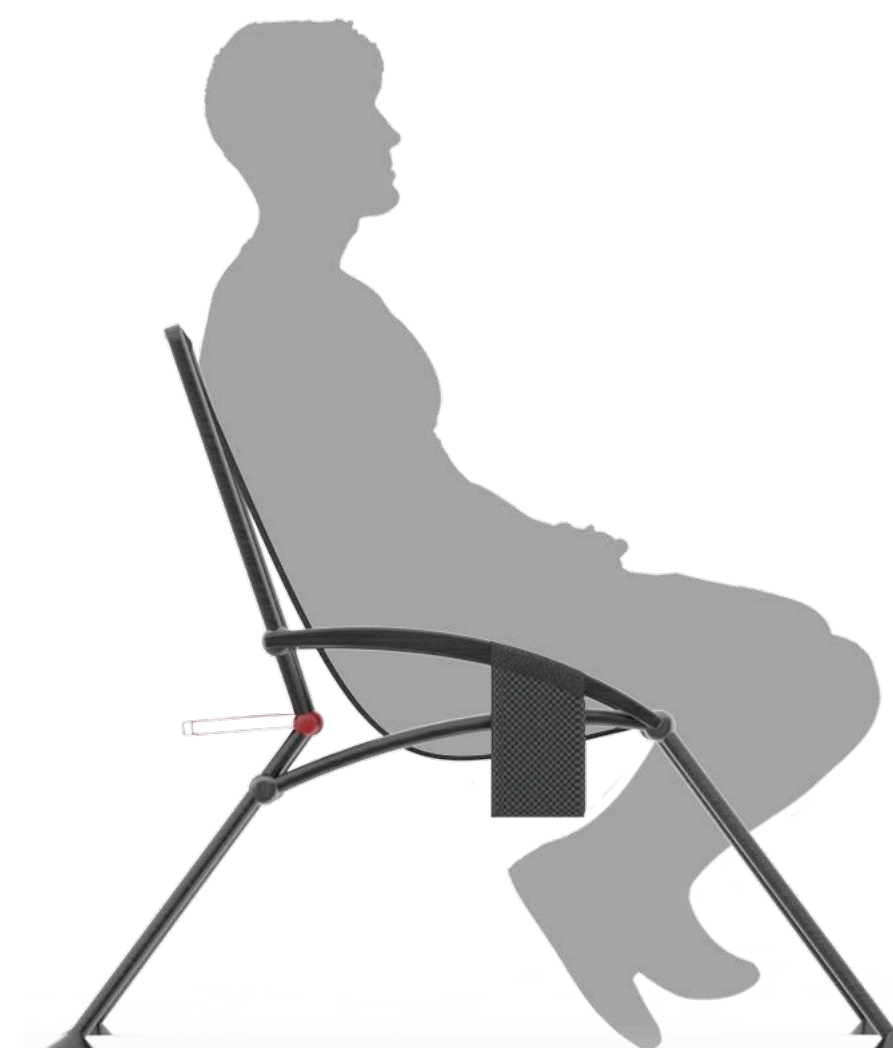
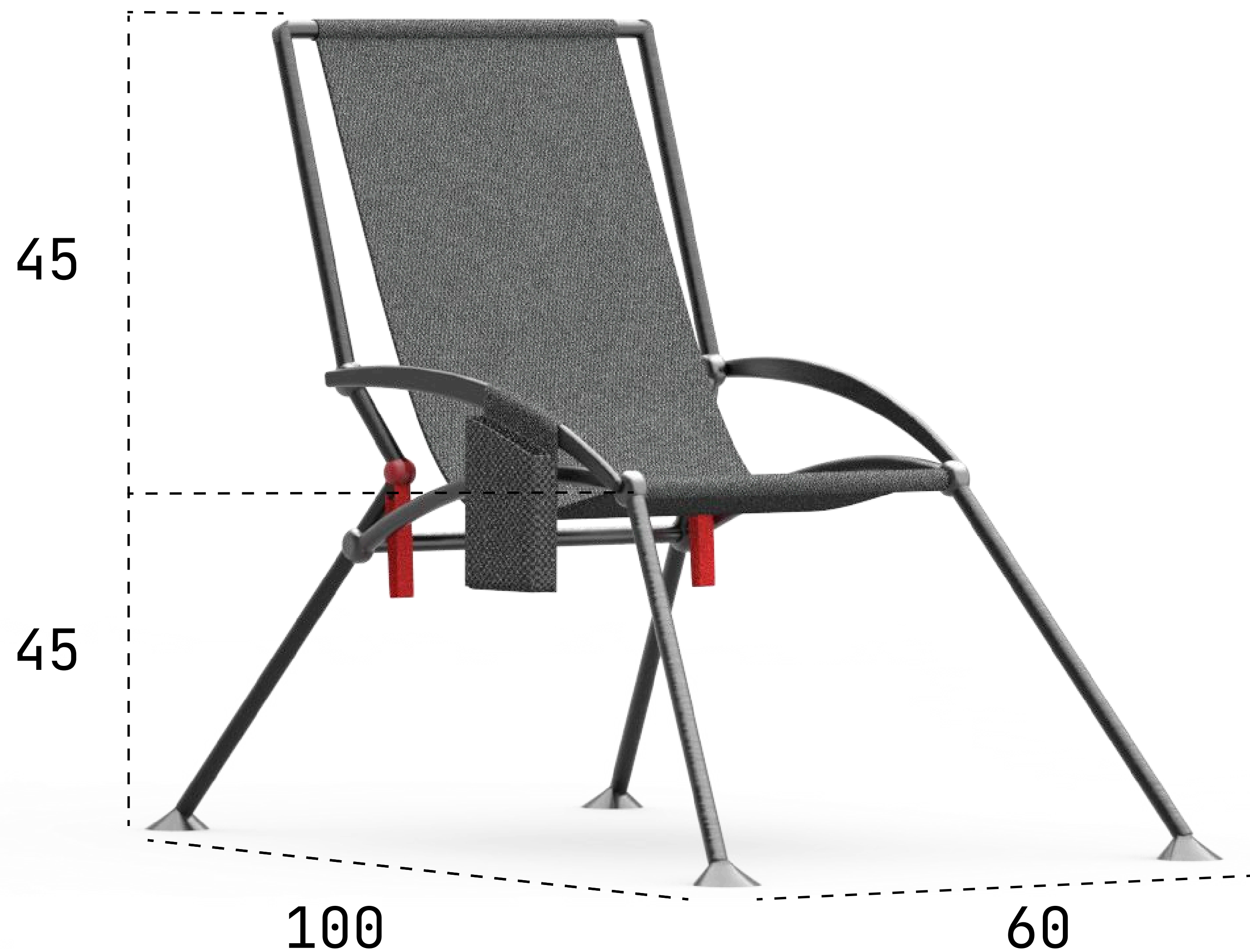

Ш, Г сиденья: 42, 44

Диаметр трубок: 2,2

Сложенный стул: 52*44*18

Все размеры указаны в см

Дизайн

Крепление кармана
на липучке



Дизайн





СТРАТЕГИЯ = ШАХМАТЫ

Аксёнова Виктория

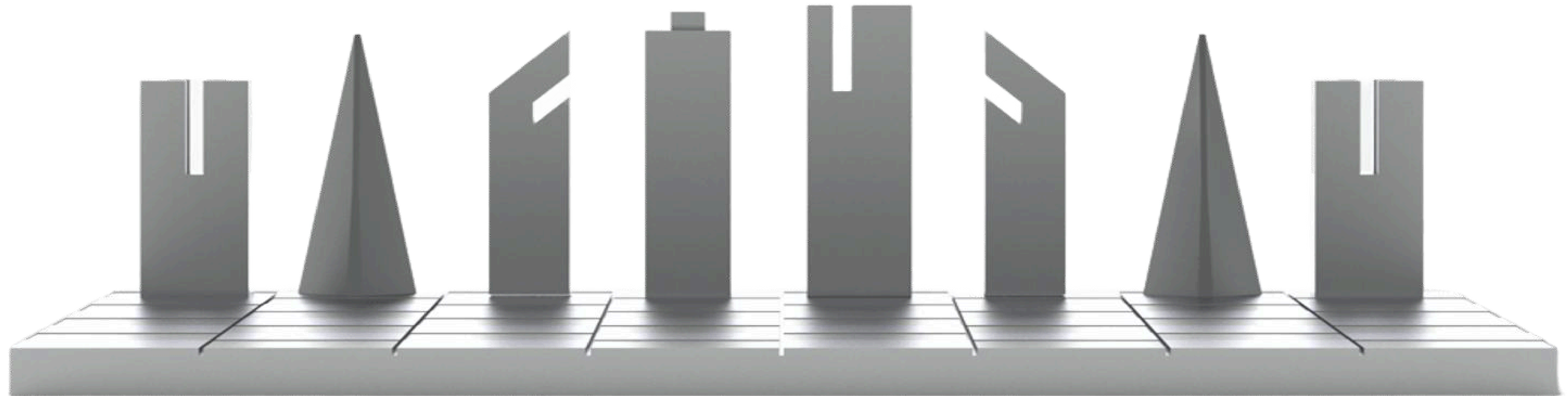

Целевая аудитория

**Шахматы стали стратегическим бизнес-инструментом:
стратеги используют их для развития мышления**

1. Основатель стартапа

Создатель бизнеса, прошедший этапы хаоса и роста

2. Инвестор (VC / Ангел)

Профессионал, оценивающий риски и возможности компаний

3. Корпоративный стратег / Топ-менеджер

Тренажёр для команды, инструмент для рефлексии,
символический подарок коллеге

Все три типа покупают не шахматы – символ статуса,
инструмент для рефлексии, предмет интеллектуального
диалога

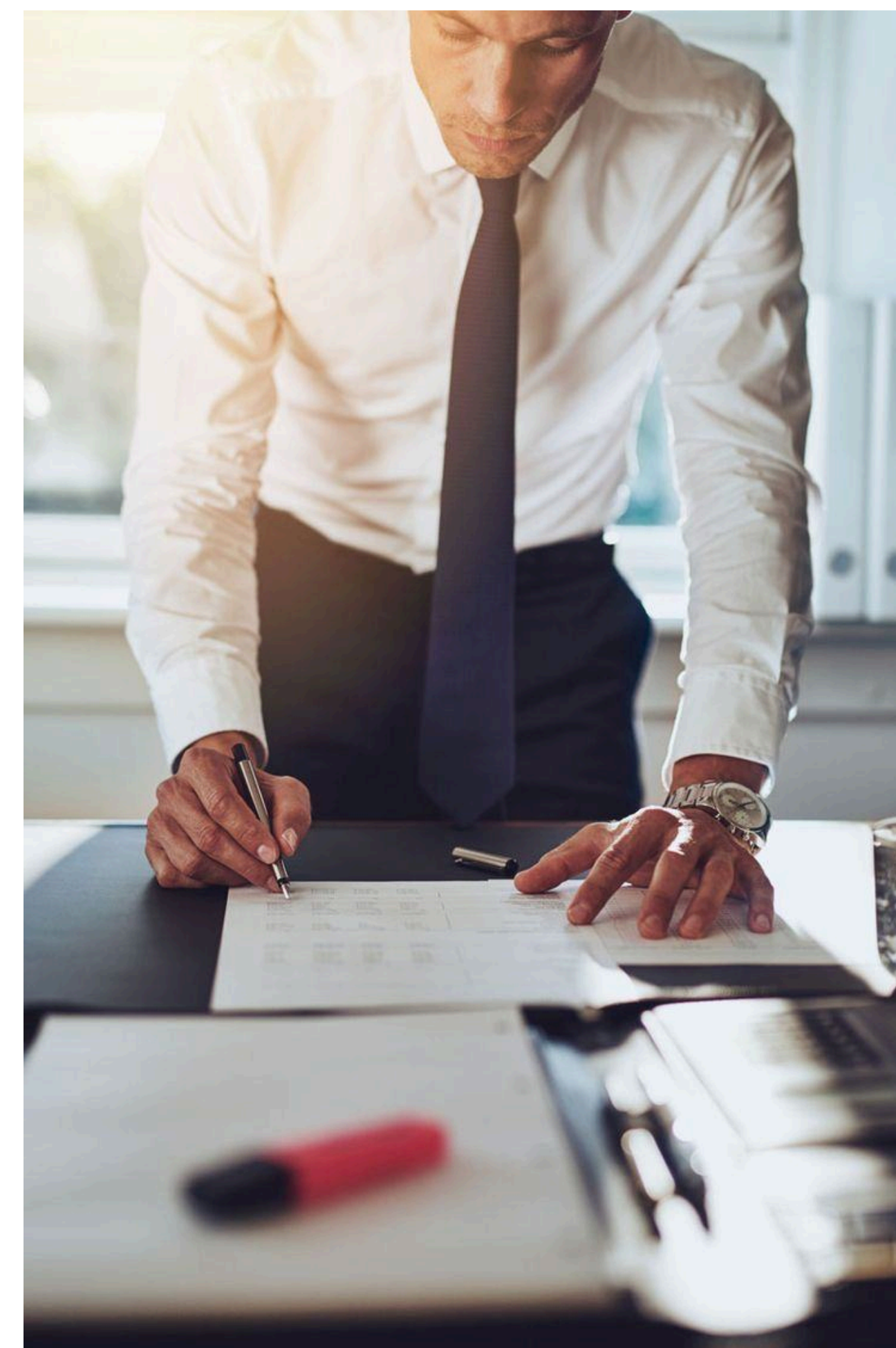

Аналоги

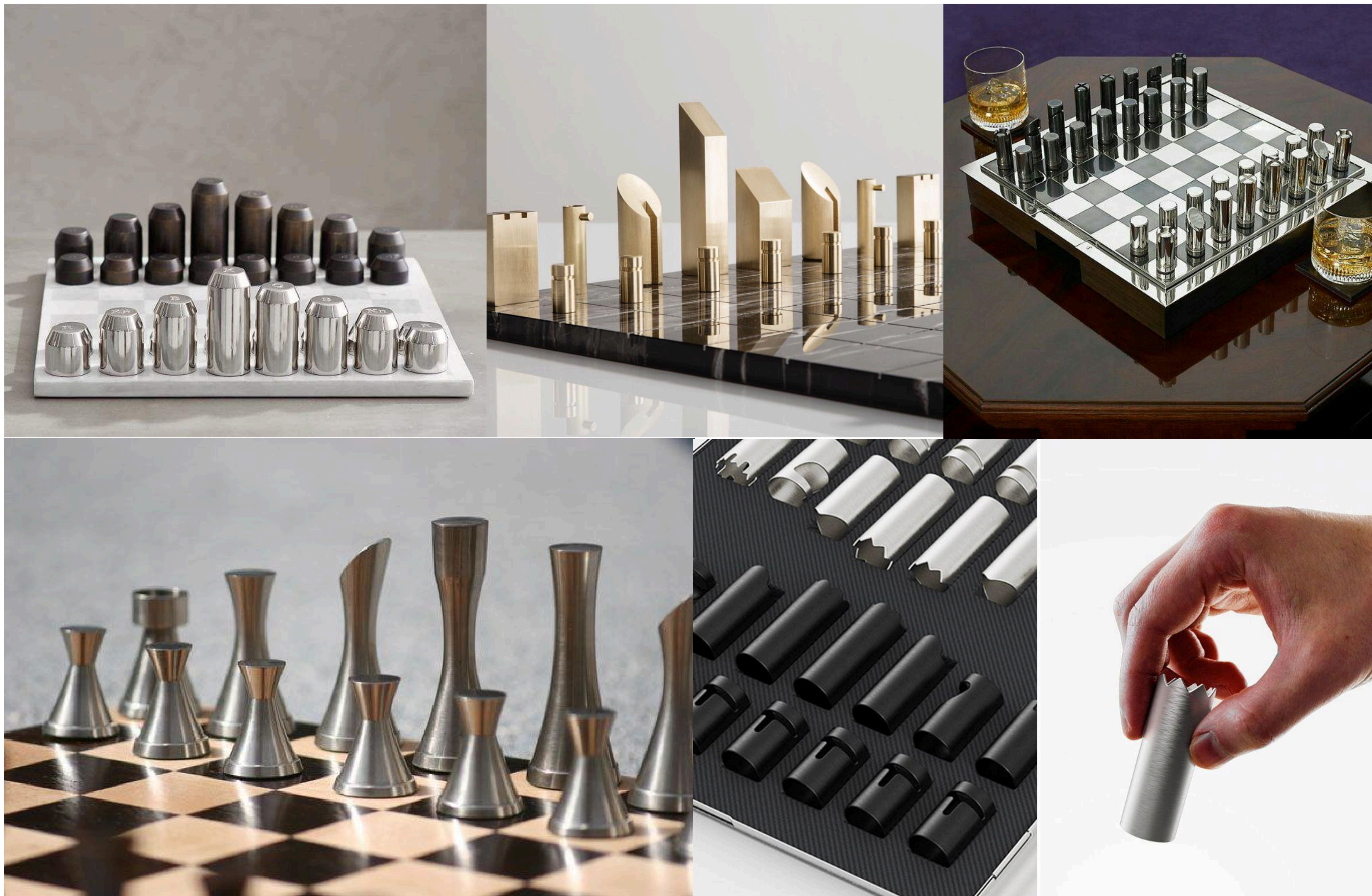

Мудборд

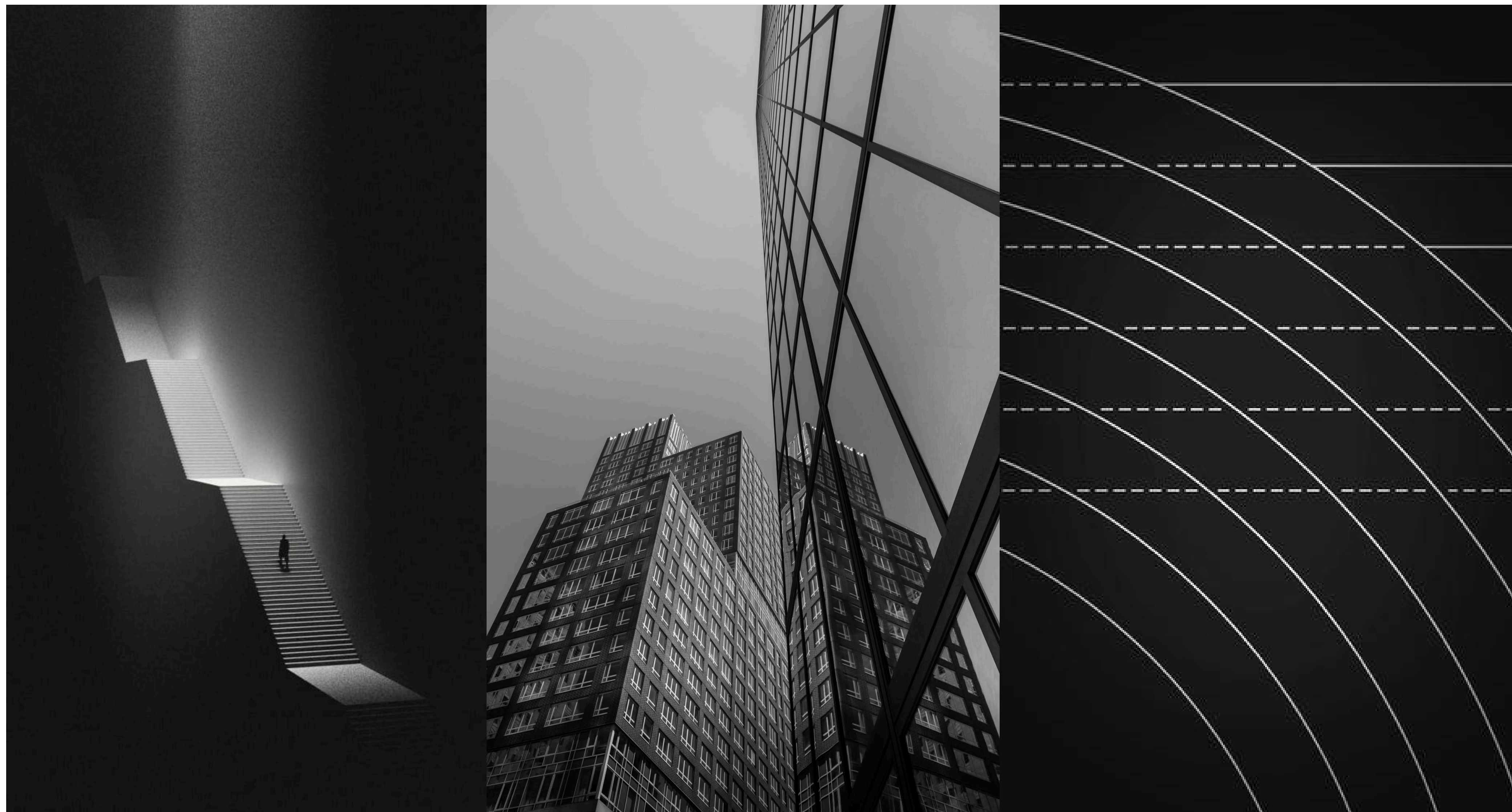

Концепция

Взгляд на шахматы как на стратегию, на построение плана

Пешка = Необходимые траты

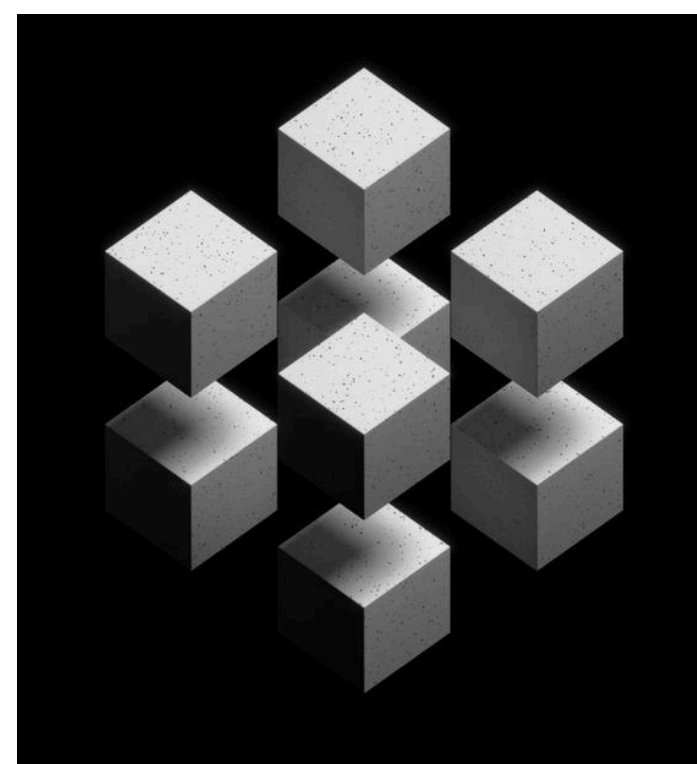

Ладья = Структура



Король = Принцип / Замысел

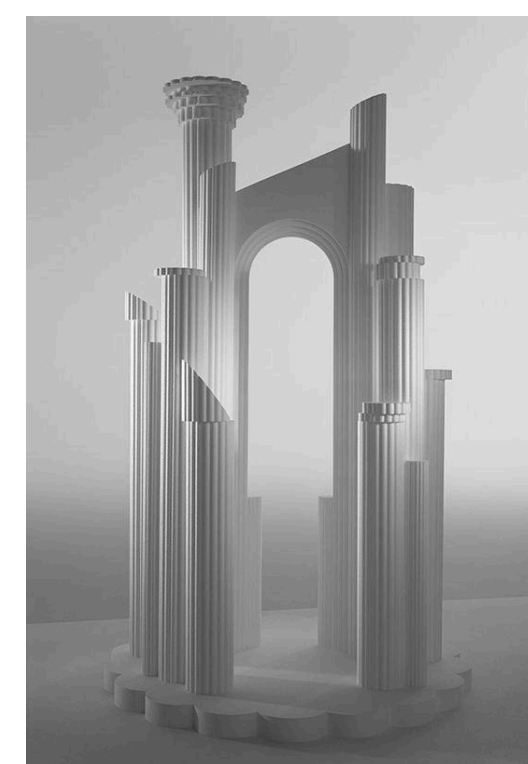

Конь = Рискованные решения

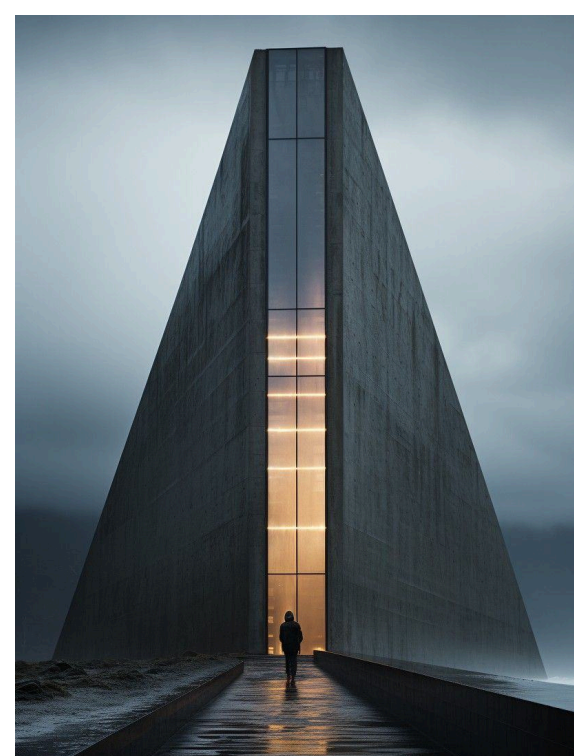

Слон = Возможности



Ферзь = Навыки



Конструкция

Высота в мм:

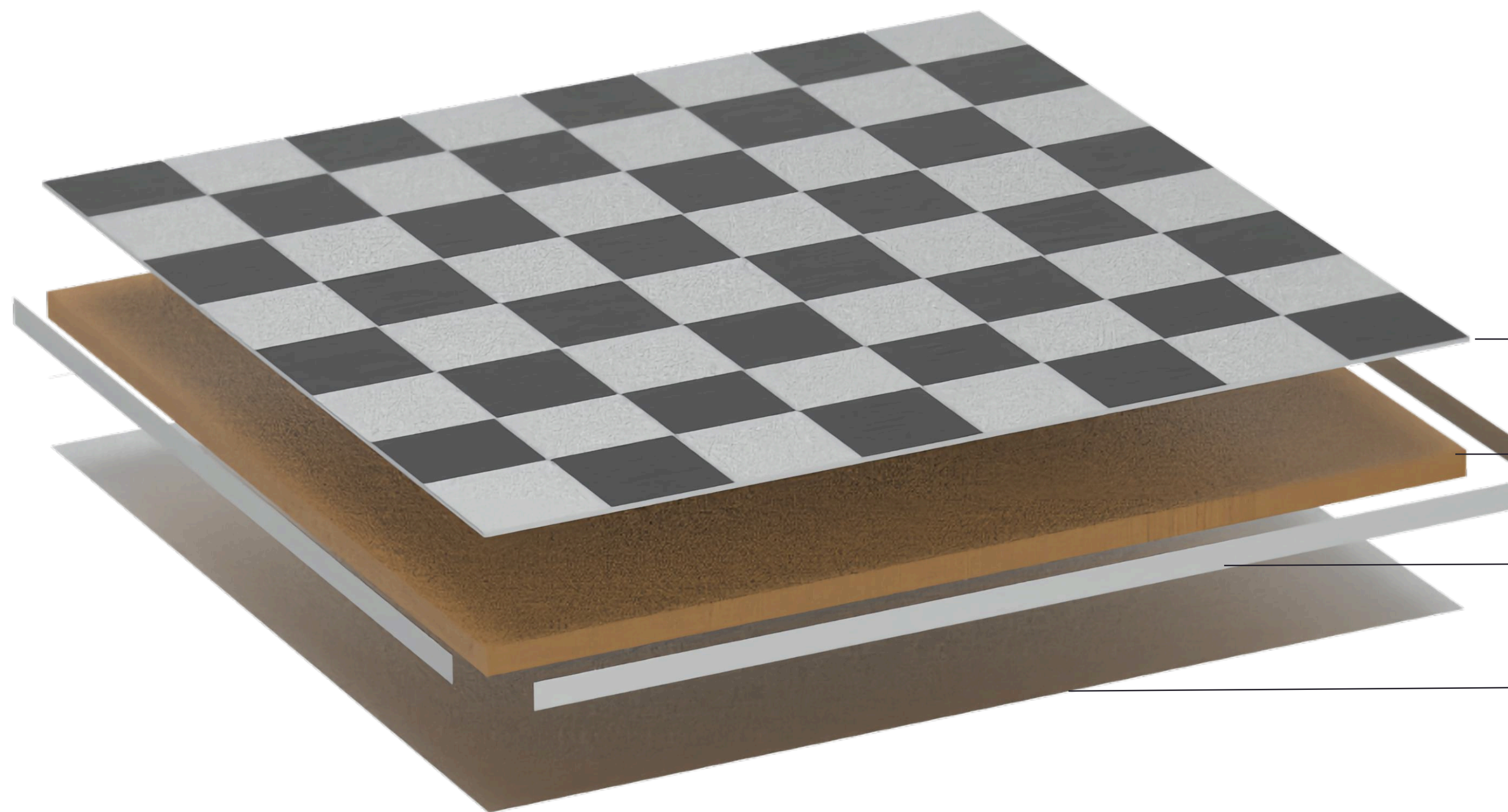
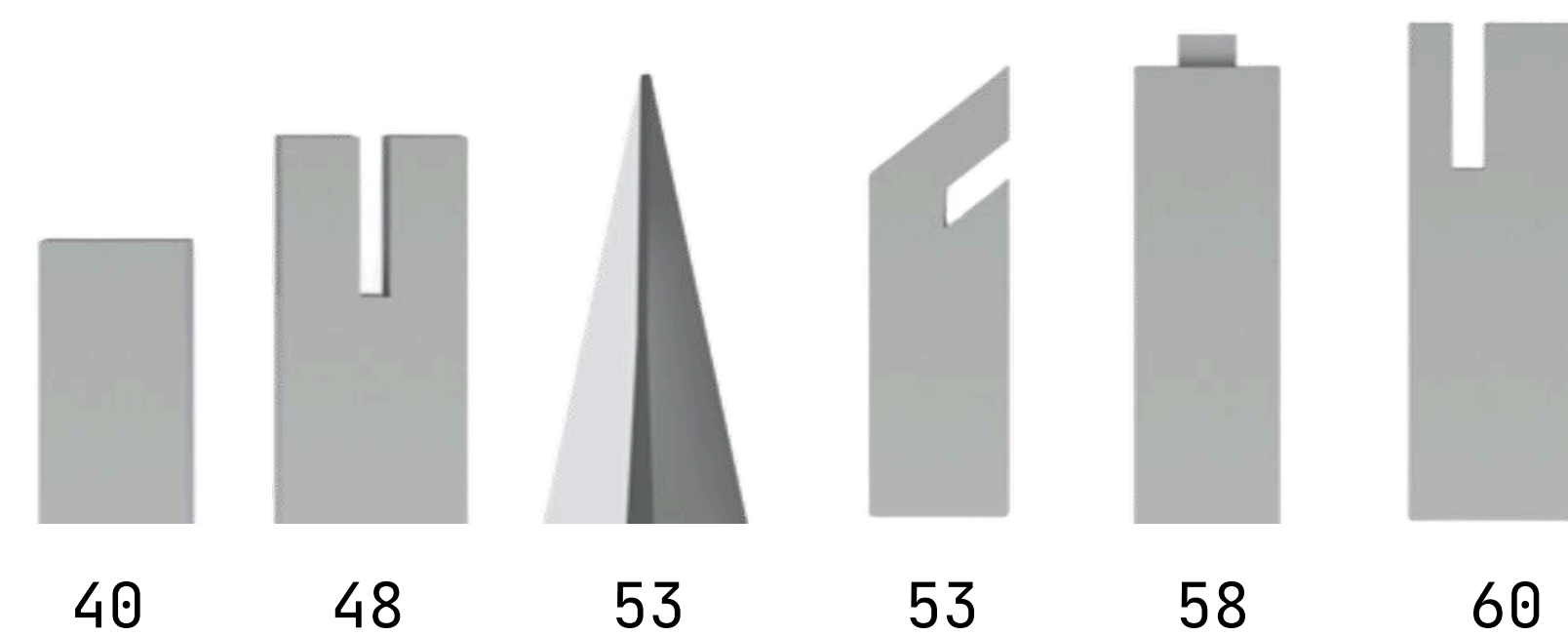

Алюминиевый лист. Толщина 0.8-1.5 мм

МДФ толщиной 10 мм

Алюминиевый профиль-торцевик

Алюминиевый лист. Толщина 0.8-1.5 мм

Дизайн

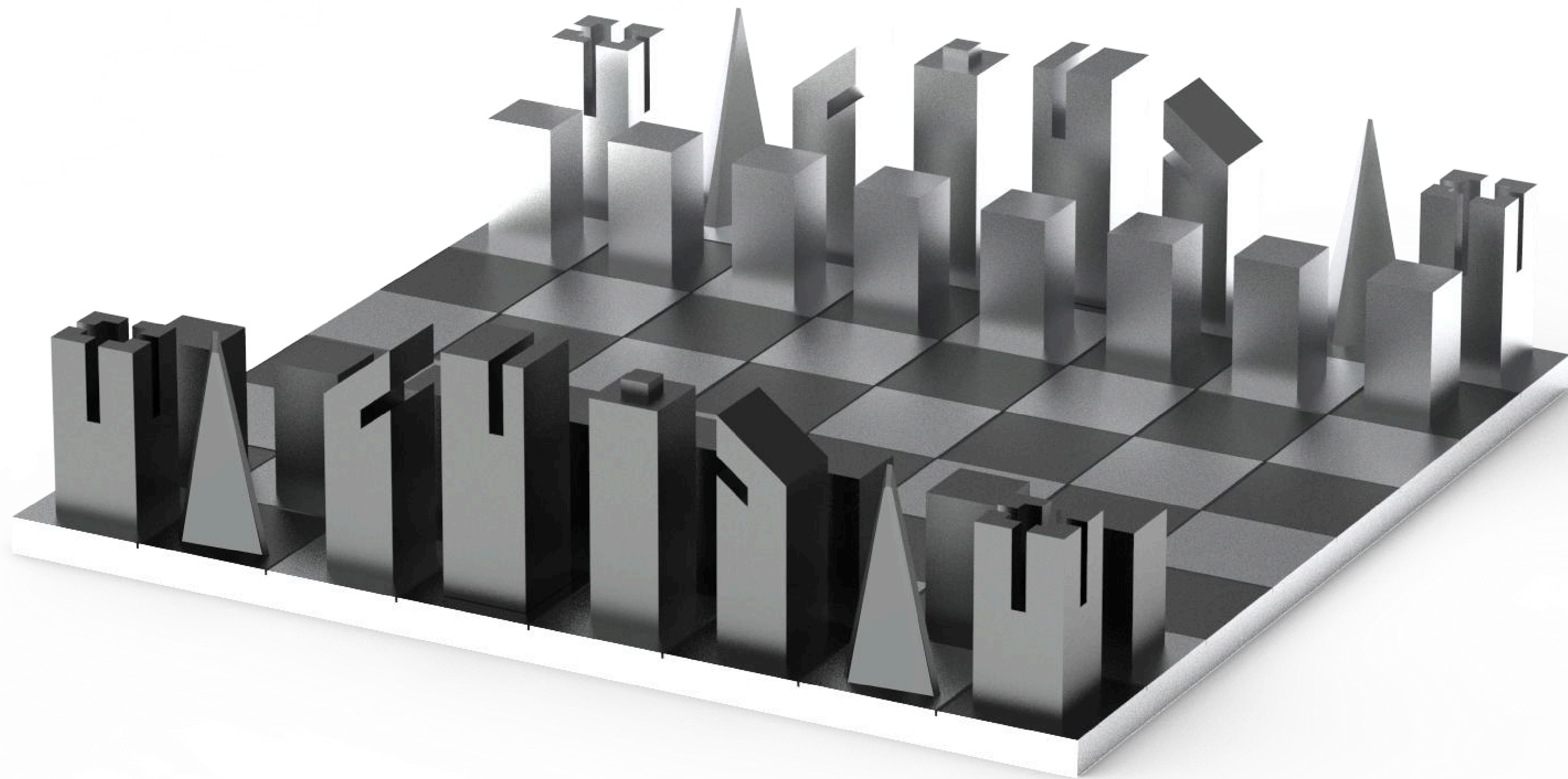

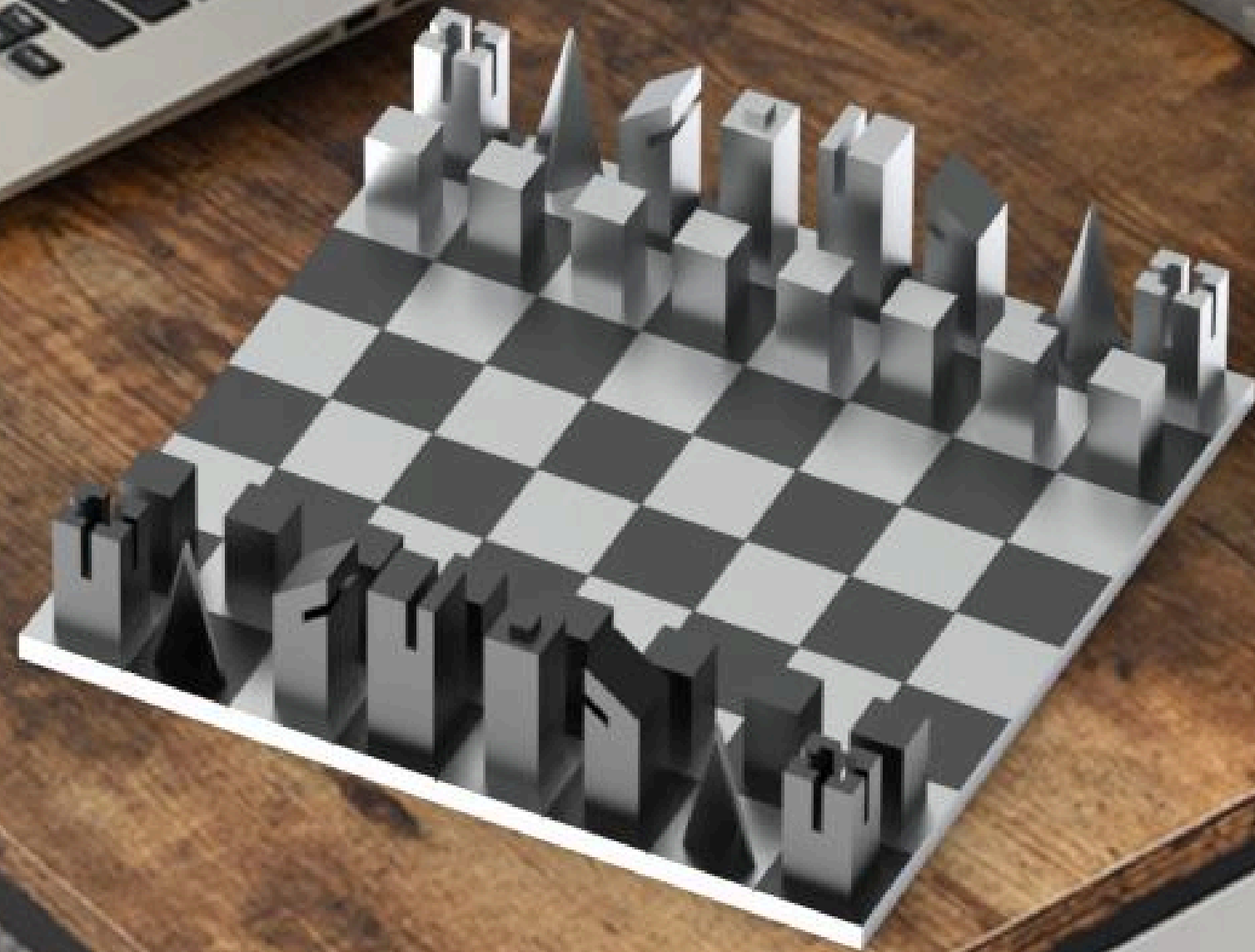

Дизайн



MORELLI
дверная ручка

Аксёнова Виктория

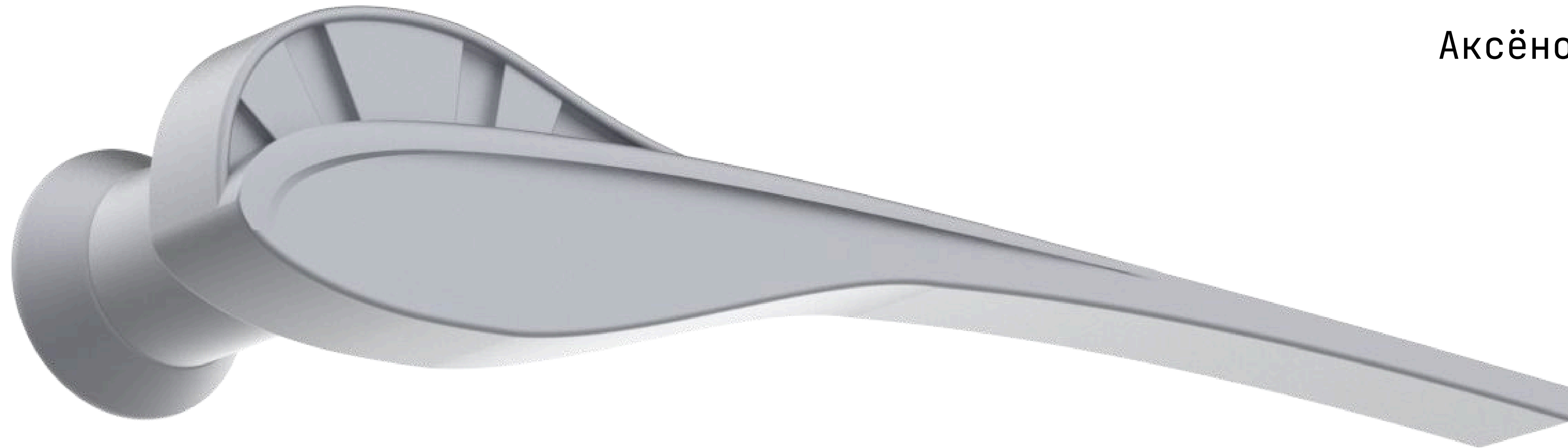

Анализ аналогов, механики

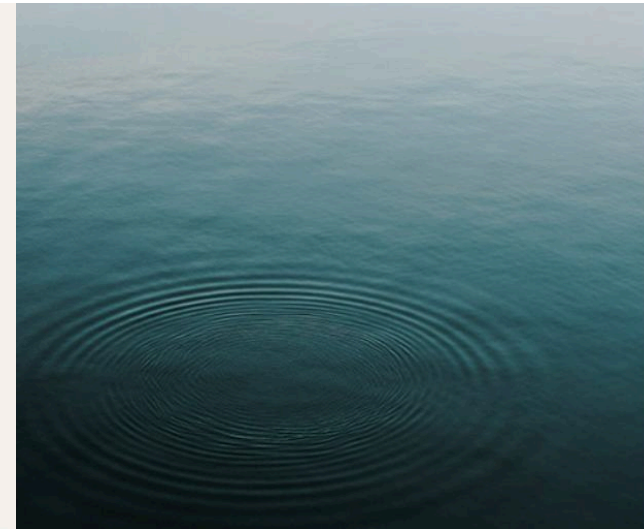
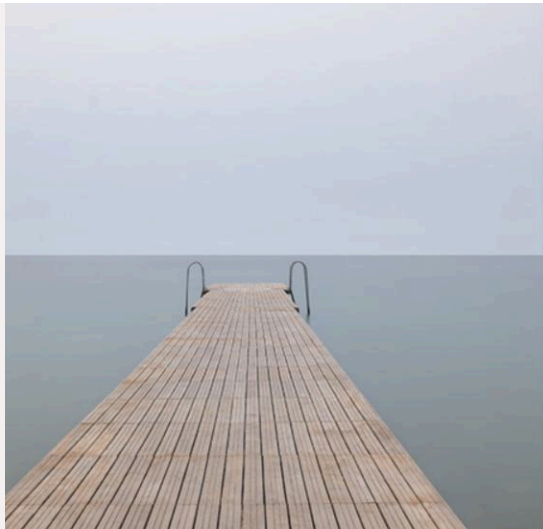

Сбор информации о задаче

Цель — создать ручку с вневременным дизайном

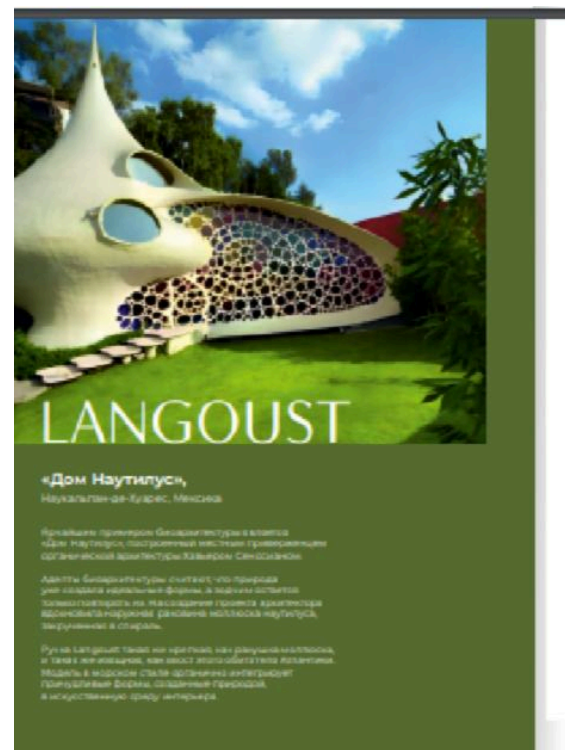
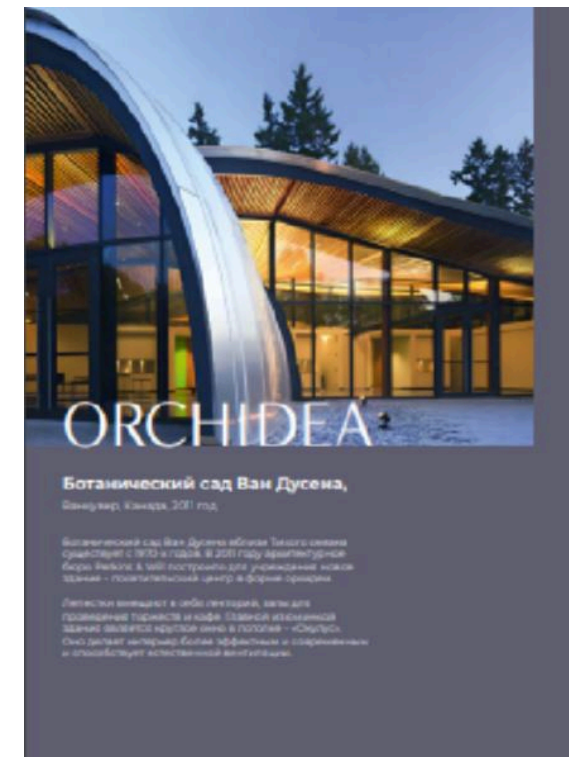

Мудборд

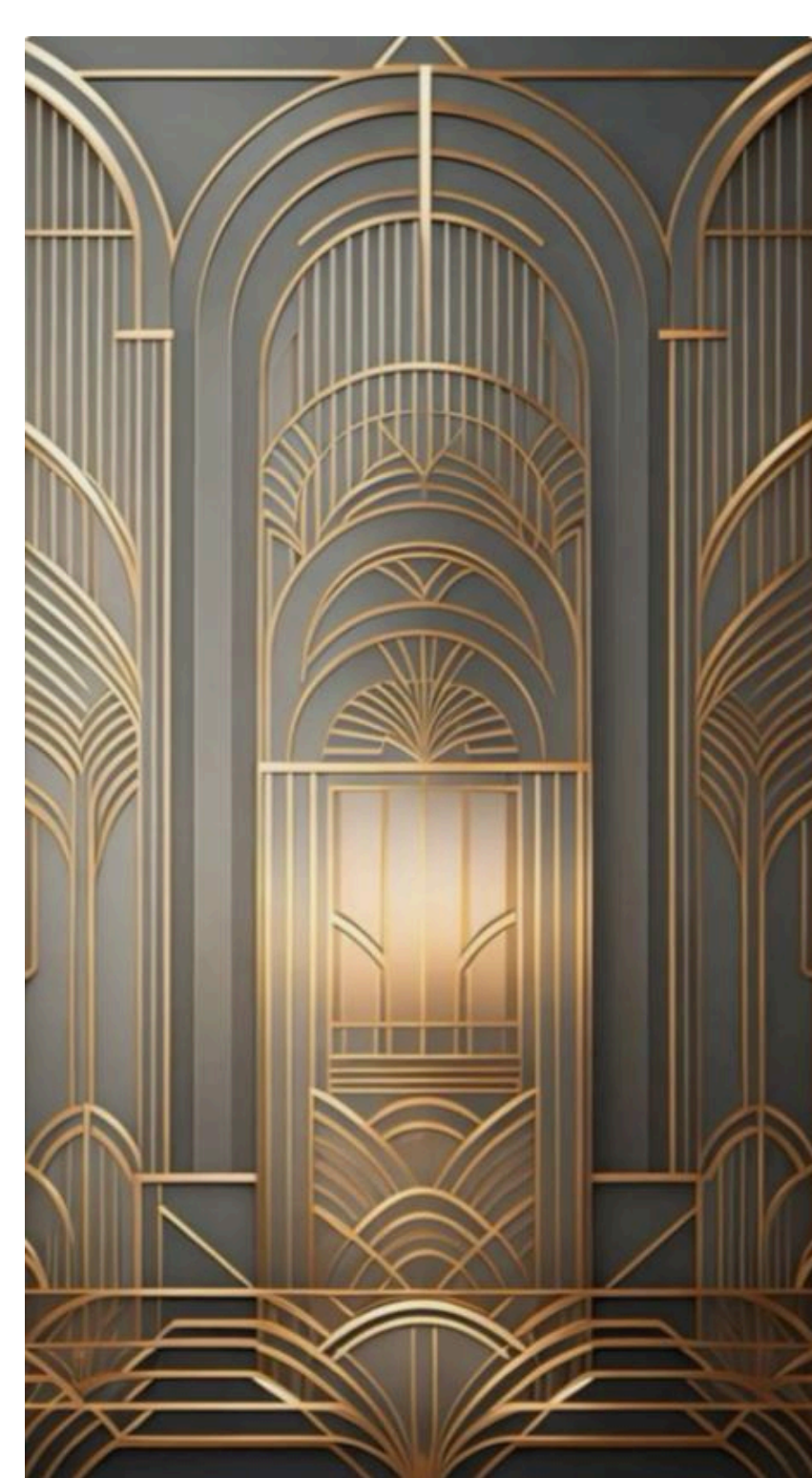
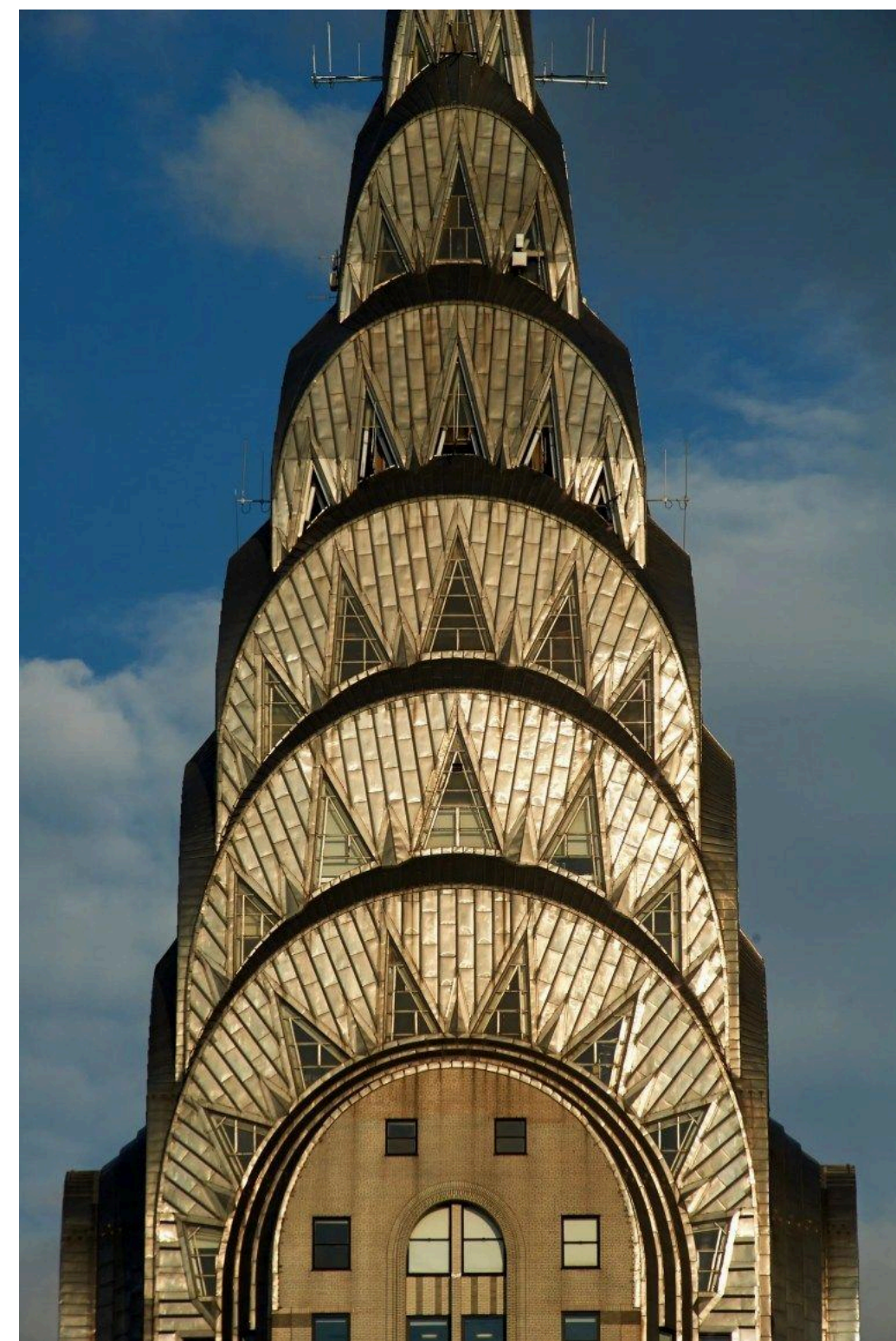

Эскизы

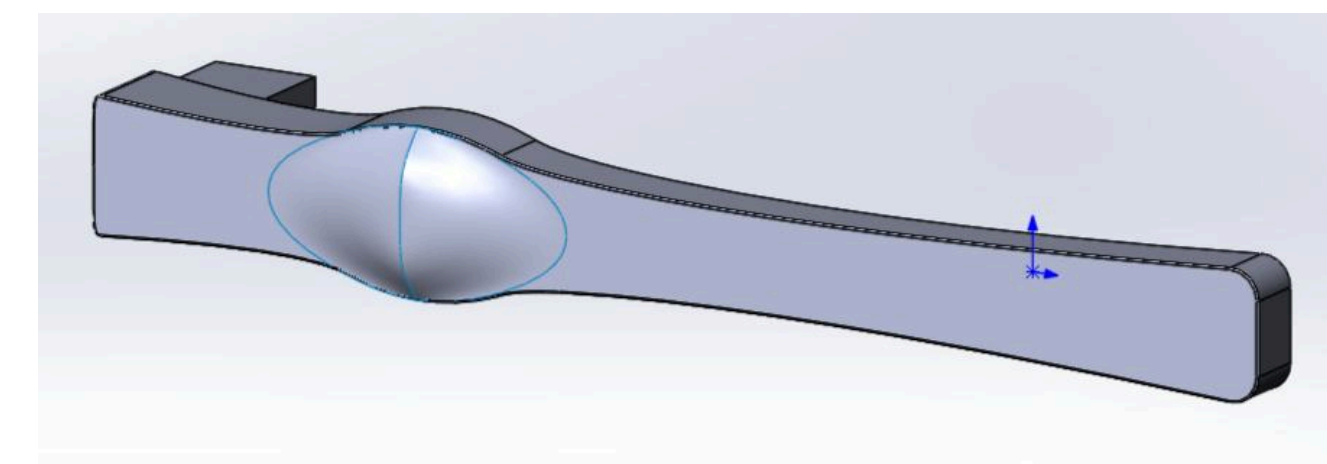
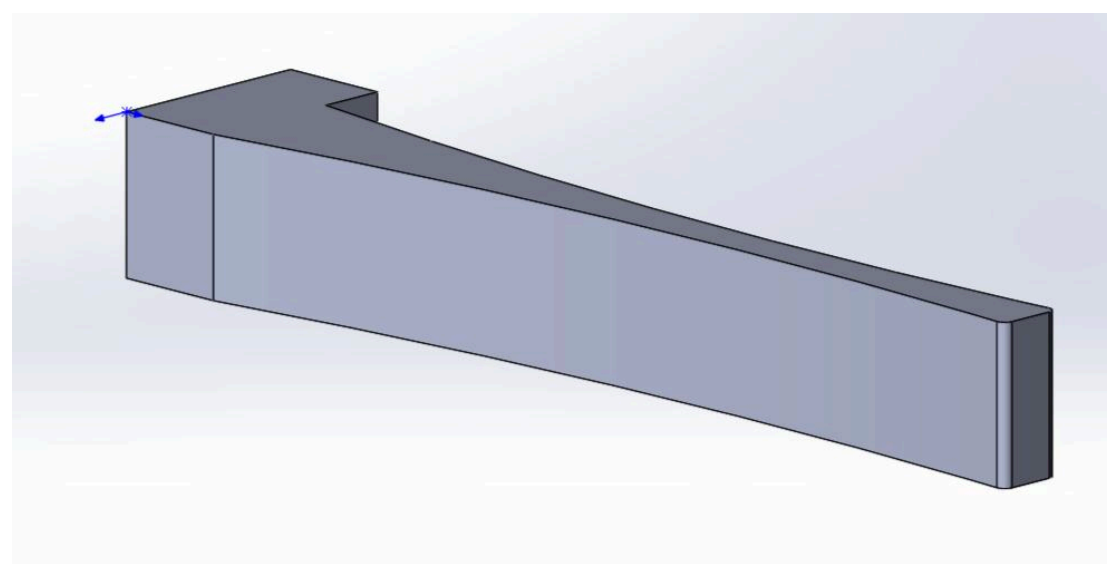
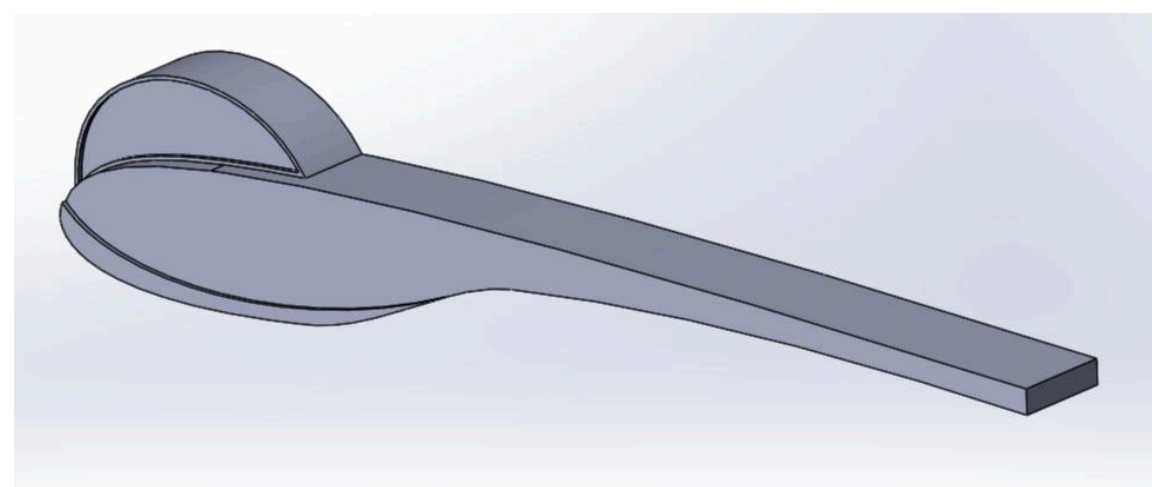
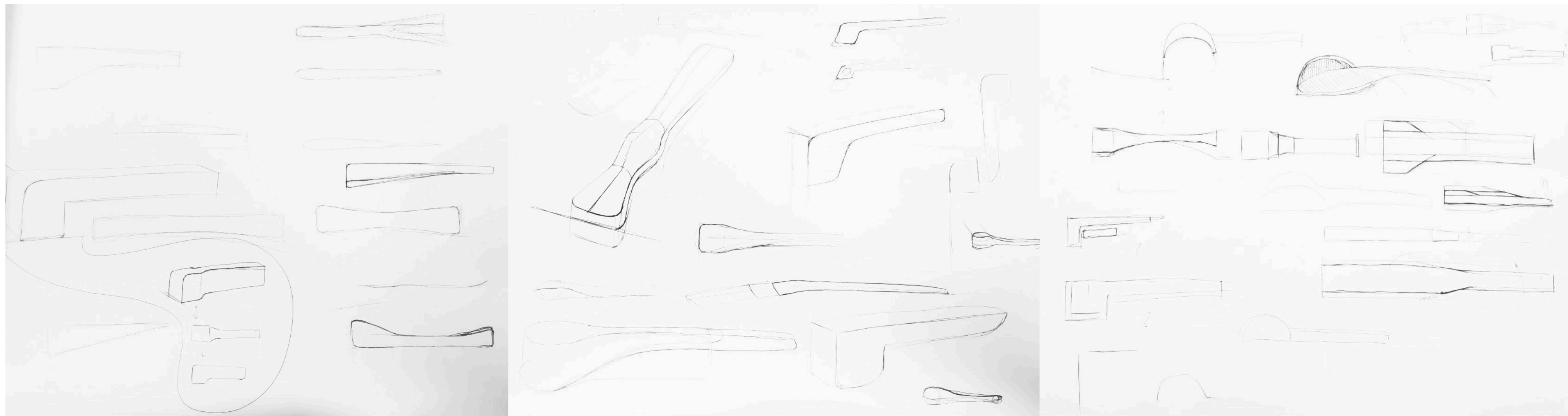

Дизайн

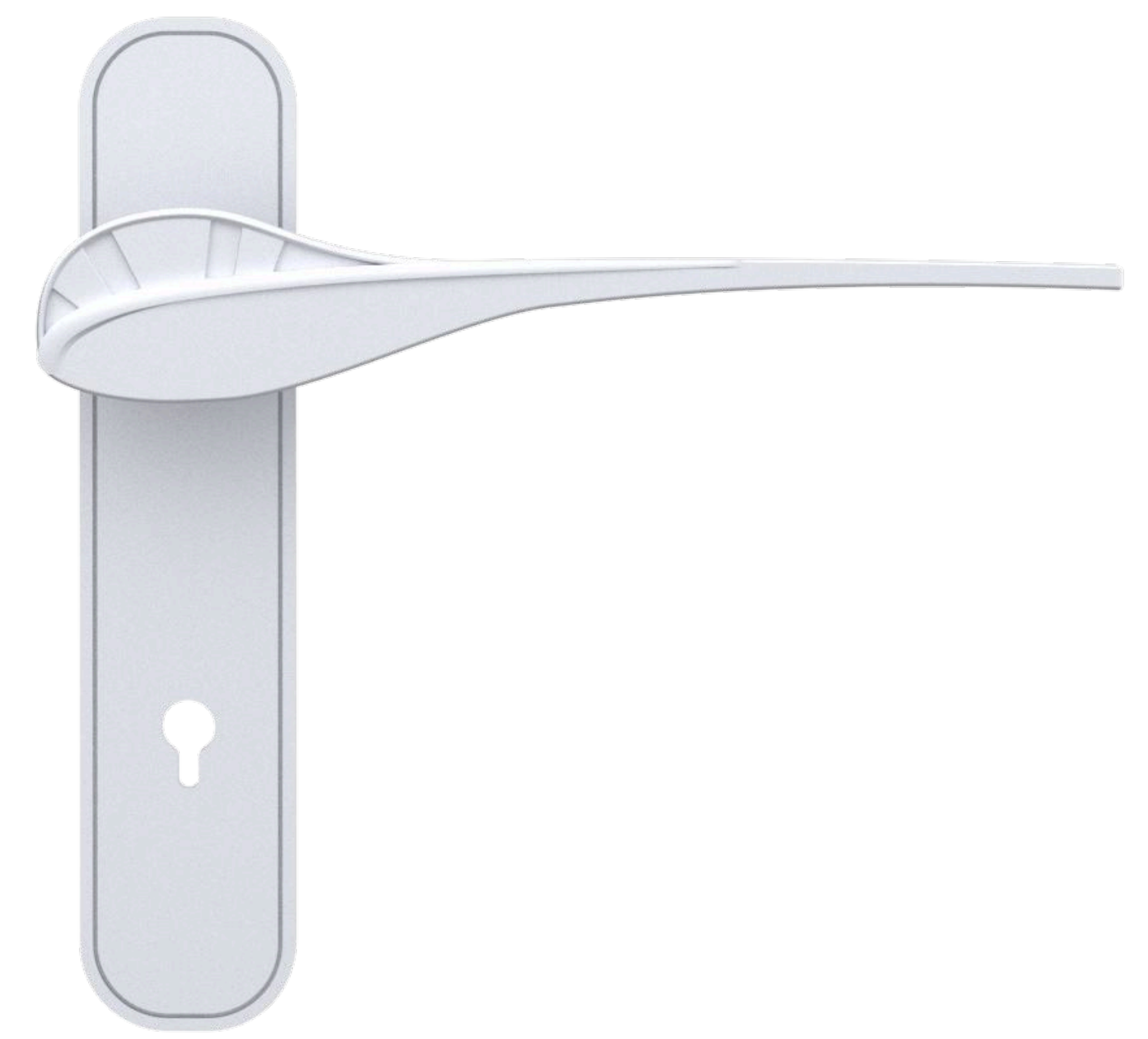
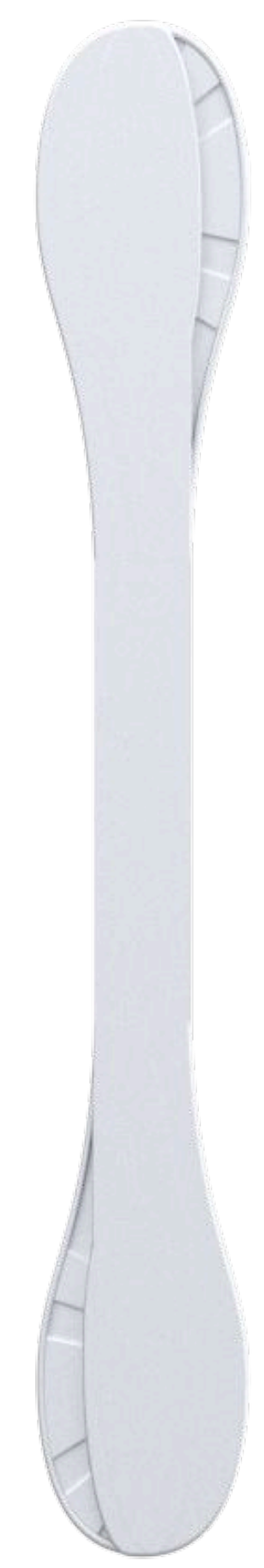

Дизайн

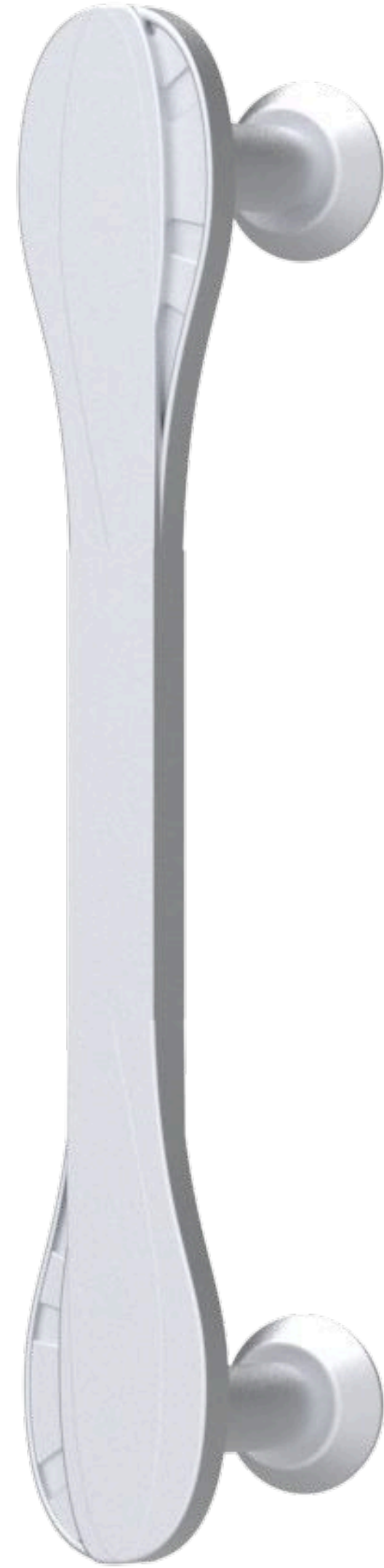

Конструкция



Основание: планка

Резиновое кольцо

Ручка

Конструкция

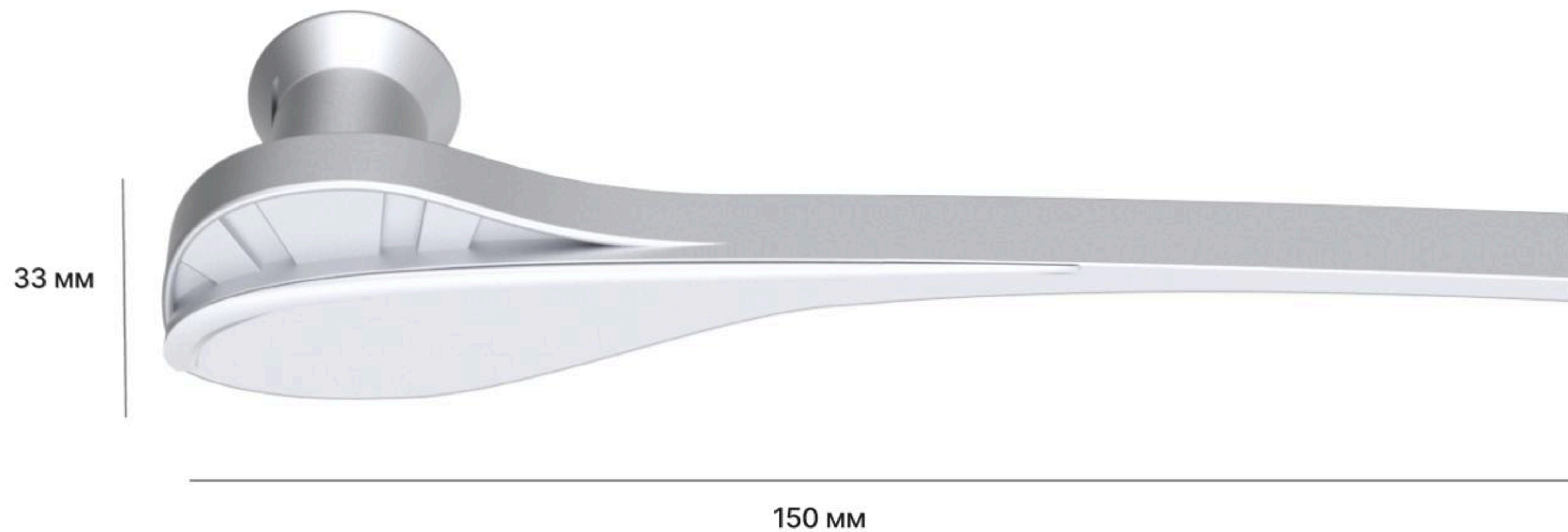

Расстояние до двери: 42 мм

Толщина в зоне хвата: 10 мм

Ширина спинки: 25 мм